



OKAPOVÝ SYSTÉM PŮLKRUHOVÝ



CENÍK
2023

DOPORUČENÉ SPOTŘEBITELSKÉ CENY



POWERFUL PARTNER FOR YOUR ROOF



Hliníkový materiál | 4



Žlab | 6



Žlabová dilatace | 9



Žlab příslušenství | 13



Žlabový hák | 15



Roh | 18



Čelo žlabové | 20



Kotlík žlabový | 21



Koleno | 32



Svodová roura | 35



Svodová roura příslušenství | 40



Objímka | 42

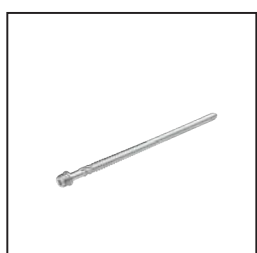

Objímka příslušenství | 43



Dešťová klapka | 45



Svod ochranný | 48

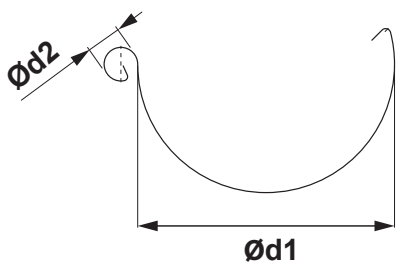

ROZMĚRY STŘEŠNÍCH ŽLABŮ

(rozměry a rozměrové tolerance podle EN 612)

| Rozvinutá šířka (mm) | 200 | 250 | 280 | 333 | 400 |
|----------------------|-----|-----|-----|-----|-----|
| Ød1 | 80 | 105 | 127 | 153 | 192 |
| Ød2 | 16 | 18 | 18 | 20 | 22 |

VNITŘNÍ FALZ

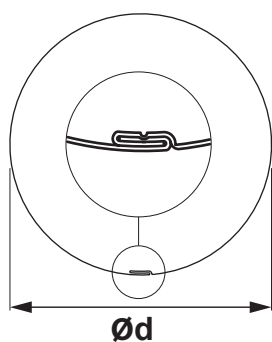

ROZMĚRY STŘEŠNÍCH SVODŮ

(rozměry a rozměrové tolerance podle EN 612)

| Rozměry | 60 | 80 | 100 | 120 | 150 |
|----------------------------|----|----|-----|-----|-----|
| Jmenovitá velikost Ød (mm) | 60 | 80 | 100 | 120 | 150 |

ROZMĚRY STŘEŠNÍCH HÁKŮ

(rozměry a rozměrové tolerance podle EN 612)

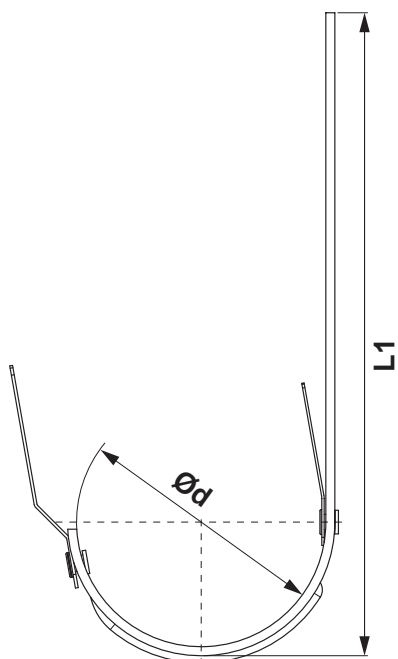

| Rozměry (mm) | L1 | Ød |
|--------------|-----|-----|
| 250 | 310 | 105 |
| 280 | 337 | 127 |
| 333 – 550 | 385 | 153 |
| 333 – 650 | 485 | 153 |
| 400 | 436 | 192 |

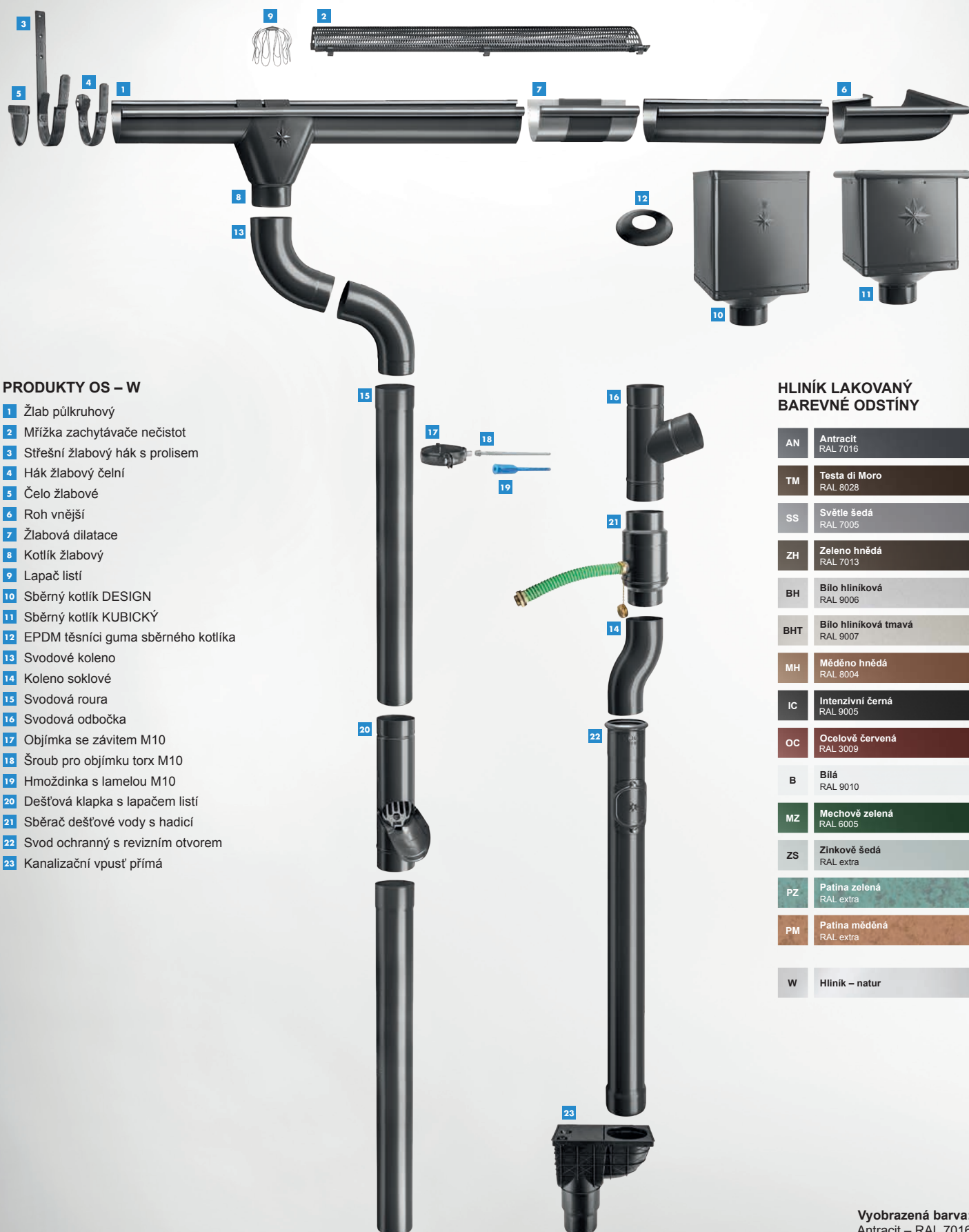

PRODUKTY OS – W

- 1 Žlab půlkruhový
- 2 Mřížka zachytávače nečistot
- 3 Střešní žlabový hák s prolisem
- 4 Háček žlabový čelní
- 5 Čelo žlabové
- 6 Roh vnější
- 7 Žlabová dilatace
- 8 Kotlík žlabový
- 9 Lapač listí
- 10 Sběrný kotlík DESIGN
- 11 Sběrný kotlík KUBICKÝ
- 12 EPDM těsnící guma sběrného kotlíka
- 13 Svodové koleno
- 14 Koleno soklové
- 15 Svodová roura
- 16 Svodová odbočka
- 17 Objímka se závitem M10
- 18 Šroub pro objímku torx M10
- 19 Hmoždinka s lamelou M10
- 20 Dešťová klapka s lapačem listí
- 21 Sběrač dešťové vody s hadicí
- 22 Svod ochranný s revizním otvorem
- 23 Kanalizační vpust' přímá

HLINÍK LAKOVANÝ BAREVNÉ ODSŤINY

| | |
|-----|----------------------------------|
| AN | Antracit RAL 7016 |
| TM | Testa di Moro RAL 8028 |
| SS | Světle šedá RAL 7005 |
| ZH | Zeleno hnědá RAL 7013 |
| BH | Bílo hliníková RAL 9006 |
| BHT | Bílo hliníková tmavá RAL 9007 |
| MH | Měděno hnědá RAL 8004 |
| IC | Intenzivní černá RAL 9005 |
| OC | Ocelově červená RAL 3009 |
| B | Bílá RAL 9010 |
| MZ | Mechově zelená RAL 6005 |
| ZS | Zinkově šedá RAL extra |
| PZ | Patina zelená RAL extra |
| PM | Patina měděná RAL extra |
| W | Hliník – natur |



ALUMINIUM POLYESTER + NATUR

NOVELIS

Je americká průmyslová hliníková společnost se sídlem v Atlantě ve státě Georgia ve Spojených státech. Je dceřinou společností indické společnosti pro výrobu hliníku a mědi Hindalco Industries. Novelis je předním výrobcem válcovaného hliníku a globálním lídrem v recyklaci nápojových plechovek. Společnost poskytuje služby zákazníkům v odvětvích včetně plechovek na nápoje, automobilového průmyslu, spotřební elektroniky, stavebnictví, fólií a obalů.

ADITYA BIRLA



SPEIRA

Speira je globální společnost pro válcování a recyklaci hliníku. Skládá se ze sedmi výrobních závodů a jednoho výzkumného a vývojového centra. Nacházející se v Německu a Norsku včetně našeho společného podniku Alunorf, největší válcovny hliníku na světě, Grevenbroich, největší dokončovací válcovny hliníku na světě, jakož i několika mezinárodních prodejních kanceláří. Speira zaměstnává kolem 5 000 lidí hlavně v Německu a Norsku.

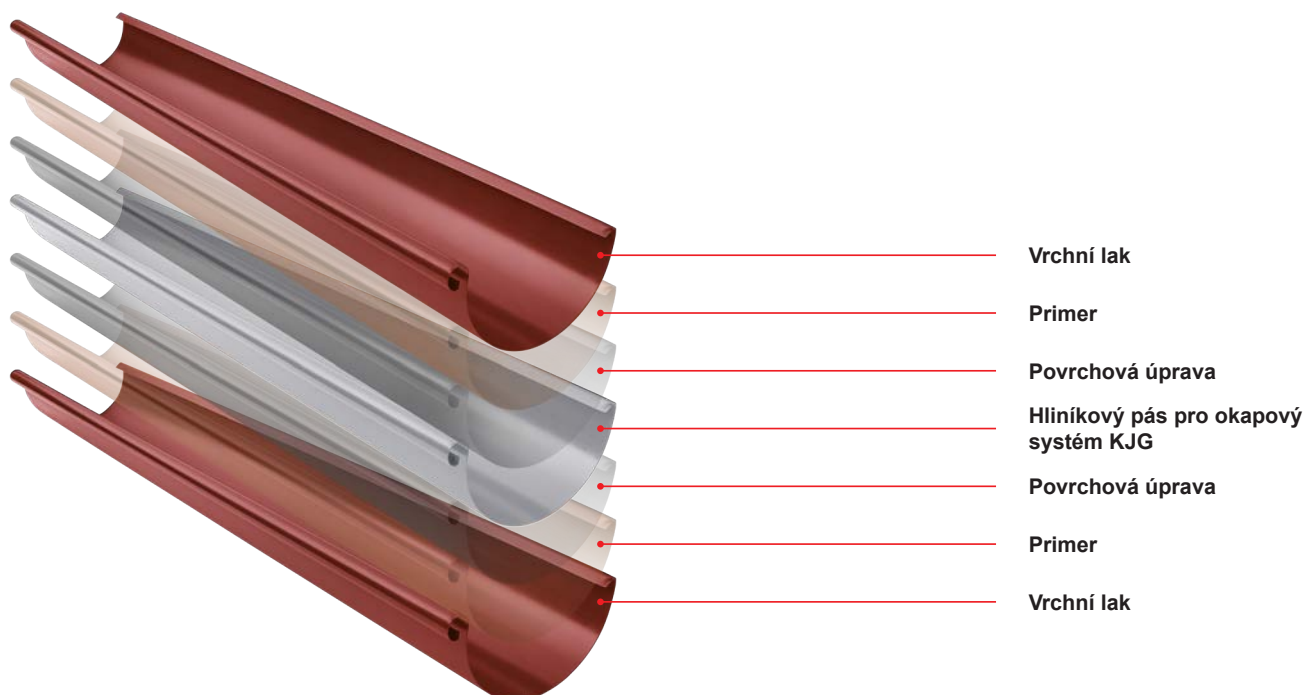

ŽLAB PŮLKRUHOVÝ [s=0,70]

W-WZ

| Jmenovitá velikost | 200 | 250 | 250 | 280 | 280 |
|---|---------------|---------------|---------------|---------------|---------------|
| Délka v m | 3,0 | 4,0 | 6,0 | 4,0 | 6,0 |
| Cena v CZK/m | S DPH | S DPH | S DPH | S DPH | S DPH |
| AN 1 Antracit RAL 7016 | 217,00 | 176,00 | 176,00 | 225,00 | 225,00 |
| | 051066 * | 051073 | 051080 | 051097 | 051103 |
| TM 2 Testa di Moro RAL 8028 | 217,00 | 176,00 | 176,00 | 225,00 | 225,00 |
| | 051707 * | 051714 | 051721 | 051738 | 051745 |
| SS 3 Světle šedá RAL 7005 | | 176,00 | 176,00 | 225,00 | 225,00 |
| | | 051639 | 051646 | 051653 | 051660 |
| ZH 4 Zeleno hnědá RAL 7013 | | 176,00 | 176,00 | 225,00 | 225,00 |
| | | 051790 | 051806 | 051813 | 051820 |
| BH 5 Bílo hliníková RAL 9006 | | 176,00 | 176,00 | 225,00 | 225,00 |
| | | 051233 | 051240 * | 051257 | 051264 |
| BHT 6 Bílo hliníková tmavá RAL 9007 | | 176,00 | 176,00 | 225,00 | 225,00 |
| | | 101891 * | 101907 * | 101914 * | 101921 * |
| MH 7 Měděno hnědá RAL 8004 | | 176,00 | 176,00 | 225,00 | 225,00 |
| | | 051394 | 051400 | 051417 | 051424 |
| IC 8 Intenzivní černá RAL 9005 | | 176,00 | 176,00 | 225,00 | 225,00 |
| | | 051318 | 051325 * | 051332 | 051349 * |
| OC 9 Ocelově červená RAL 3009 | | 176,00 | 176,00 | 225,00 | 225,00 |
| | | 051554 | 051561 | 051578 | 051585 |
| B 10 Bílá RAL 9010 | | 176,00 | 176,00 | 225,00 | 225,00 |
| | | 051158 | 051165 | 051172 | 051189 |
| MZ 11 Mechově zelená RAL 6005 | | 176,00 | 176,00 | 225,00 | 225,00 |
| | | 051479 | 051486 | 051493 | 051509 |
| ZS 12 Zinkově šedá RAL extra | | 176,00 | 176,00 | 225,00 | 225,00 |
| | | 051875 | 051882 * | 051899 * | 051905 * |
| PZ 13 Patina zelená RAL extra | | | | | |
| PM 14 Patina měděná RAL extra | | | | | |
| Hliník 15 Natur | | 159,00 | 159,00 | 183,00 | 183,00 |
| | | 049957 | 049964 | 049971 | 049988 |
| Balení v m  | 15 | 20 | 30 | 20 | 30 |
| Balení v m  | 1 200 | 960 | 1 440 | 840 | 1 260 |

* Výroba na objednávku



ŽLAB PŮLKRUHOVÝ [s=0,70]

W-WZ



| Jmenovitá velikost | 333 | 333 | 400 |
|---|---------------------------|-------------------------|---------------------------|
| Délka v m | 4,0 | 6,0 | 6,0 |
| Cena v CZK/m | S DPH | S DPH | S DPH |
| AN 1 Antracit RAL 7016 | 230,00 051110 | 230,00 051127 | 335,00 051134 |
| TM 2 Testa di Moro RAL 8028 | 230,00 051752 | 230,00 051769 | 335,00 051776 * |
| SS 3 Světle šedá RAL 7005 | 230,00 051677 | 230,00 051684 | 335,00 051691 |
| ZH 4 Zeleno hnědá RAL 7013 | 230,00 051837 | 230,00 051844 | 335,00 051851 |
| BH 5 Bílo hliníková RAL 9006 | 230,00 051271 | 230,00 051288 | 335,00 051295 |
| BHT 6 Bílo hliníková tmavá RAL 9007 | 230,00 101938 | 230,00 101945 | 335,00 070104 * |
| MH 7 Měděno hnědá RAL 8004 | 230,00 051431 | 230,00 051448 | 335,00 051455 * |
| IC 8 Intenzivní černá RAL 9005 | 230,00 051356 | 230,00 051363 | 335,00 051370 * |
| OC 9 Ocelově červená RAL 3009 | 230,00 051592 | 230,00 051608 | 335,00 051615 * |
| B 10 Bílá RAL 9010 | 230,00 051196 | 230,00 051202 | 335,00 051219 * |
| MZ 11 Mechově zelená RAL 6005 | 230,00 051516 | 230,00 051523 | 335,00 051530 |
| ZS 12 Zinkově šedá RAL extra | 230,00 051912 | 230,00 051929 | 335,00 051936 * |
| PZ 13 Patina zelená RAL extra | 305,00 112781 * | 305,00 112798 | |
| PM 14 Patina měděná RAL extra | 305,00 112767 * | 305,00 112774 | |
| Hliník 15 Natur | 205,00 049995 | 205,00 050007 | 274,00 050014 |
| Balení v m  | 20 | 30 | 30 |
| Balení v m  | 660 | 990 | 810 |

* Výroba na objednávku



ŽLAB NÁSTŘEŠNÍ [s=0,70]

W-WZS



| Jmenovitá velikost | 650 | 700 | 700 |
|---|---------------|---------------|---------------|
| Délka v m | 6,0 | 4,0 | 6,0 |
| Cena v CZK/m | S DPH | S DPH | S DPH |
| AN 1 Antracit RAL 7016 | | 779,00 | 779,00 |
| | | 049193 | 049209 |
| TM 2 Testa di Moro RAL 8028 | 610,00 | | |
| | 049308 * | | |
| SS 3 Světle šedá RAL 7005 | | 779,00 | 779,00 |
| | | 049285 * | 049292 |
| ZH 4 Zeleno hnědá RAL 7013 | | 779,00 | 779,00 |
| | | 049315 | 049322 |
| BH 5 Bílo hliníková RAL 9006 | 610,00 | | |
| | 049223 * | | |
| BHT 6 Bílo hliníková tmavá RAL 9007 | 610,00 | | |
| | 101990 * | | |
| MH 7 Měděno hnědá RAL 8004 | 610,00 | | |
| | 049247 * | | |
| IC 8 Intenzivní černá RAL 9005 | 610,00 | | |
| | 049230 * | | |
| OC 9 Ocelově červená RAL 3009 | 610,00 | | |
| | 049278 * | | |
| B 10 Bílá RAL 9010 | 610,00 | | |
| | 049216 * | | |
| MZ 11 Mechově zelená RAL 6005 | | 779,00 | 779,00 |
| | | 049254 | 049261 |
| ZS 12 Zinkové šedá RAL extra | 610,00 | | |
| | 049339 * | | |
| PZ 13 Patina zelená RAL extra | | | |
| PM 14 Patina měděná RAL extra | | | |
| Hliník 15 Natur | 525,00 | | |
| | 049186 * | | |
| Balení v m  | 6 | 4 | 6 |
| Balení v m  | 300 | 200 | 300 |

* Výroba na objednávku



ŽLABOVÁ DILATACE

W-WZDI

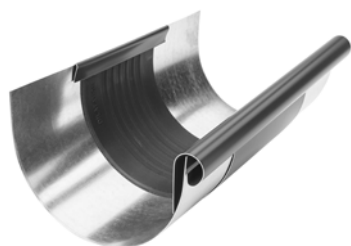

| Jmenovitá velikost | 250/260 | 285/260 | 333/260 | 400/260 |
|--|---------------------------|---------------------------|-----------------------------|-----------------------------|
| Cena v CZK/ks | S DPH | S DPH | S DPH | S DPH |
| AN 1 Antracit RAL 7016 | 695,00 028341 * | 728,00 028358 * | 728,00 028365 | 915,00 028372 |
| TM 2 Testa di Moro RAL 8028 | 695,00 028662 * | 728,00 028679 * | 728,00 028686 | 915,00 028693 * |
| SS 3 Světle šedá RAL 7005 | 695,00 028624 * | 728,00 028631 * | 728,00 028648 * | 915,00 028655 * |
| ZH 4 Zeleno hnědá RAL 7013 | 695,00 028709 * | 728,00 028716 * | 728,00 028723 * | 915,00 028730 * |
| BH 5 Bílo hliníková RAL 9006 | 695,00 028426 * | 728,00 028433 * | 728,00 028440 | 915,00 028457 |
| BHT 6 Bílo hliníková tmavá RAL 9007 | 695,00 101440 * | 728,00 101457 * | 728,00 101464 * | 915,00 070135 * |
| MH 7 Měděno hnědá RAL 8004 | 695,00 028501 * | 728,00 028518 * | 728,00 028525 * | 915,00 028532 * |
| IC 8 Intenzivní černá RAL 9005 | 695,00 028464 * | 728,00 028471 * | 728,00 028488 * | 915,00 028495 * |
| OC 9 Ocelově červená RAL 3009 | 695,00 028587 * | 728,00 028594 * | 728,00 028600 * | 915,00 028617 * |
| B 10 Bílá RAL 9010 | 695,00 028389 * | 728,00 028396 * | 728,00 028402 * | 915,00 028419 * |
| MZ 11 Mechově zelená RAL 6005 | 695,00 028549 * | 728,00 028556 * | 728,00 028563 * | 915,00 028570 * |
| ZS 12 Zinkově šedá RAL extra | 695,00 028747 * | 728,00 028754 * | 728,00 028761 * | 915,00 028778 * |
| PZ 13 Patina zelená RAL extra | | | 1 101,00 112590 * | |
| PM 14 Patina měděná RAL extra | | | 1 101,00 112583 * | |
| Hliník 15 Natur | 769,00 028303 * | 800,00 028310 * | 864,00 028327 * | 1 074,00 028334 * |
| Balení v ks  | 3 | 3 | 5 | 5 |
| Balení v ks  | 360 | 360 | 200 | 200 |

* Výroba na objednávku



DILATACE NÁSTŘEŠNÍHO ŽLABU

W-WZSDI

| Jmenovitá velikost | 670/260 |
|--|-----------------------------|
| Cena v CZK/ks | S DPH |
| AN 1 Antracit RAL 7016 | 2 202,00 029157 * |
| TM 2 Testa di Moro RAL 8028 | 2 202,00 029232 * |
| SS 3 Světle šedá RAL 7005 | 2 202,00 029225 * |
| ZH 4 Zeleno hnědá RAL 7013 | 2 202,00 029249 * |
| BH 5 Bílo hliníková RAL 9006 | 2 202,00 029171 * |
| BHT 6 Bílo hliníková tmavá RAL 9007 | 2 202,00 101471 * |
| MH 7 Měděno hnědá RAL 8004 | 2 202,00 029195 * |
| IC 8 Intenzivní černá RAL 9005 | 2 202,00 029188 * |
| OC 9 Ocelově červená RAL 3009 | 2 202,00 029218 * |
| B 10 Bílá RAL 9010 | 2 202,00 029164 * |
| MZ 11 Mechově zelená RAL 6005 | 2 202,00 029201 * |
| ZS 12 Zinkově šedá RAL extra | 2 202,00 029256 * |
| PZ 13 Patina zelená RAL extra | |
| PM 14 Patina měděná RAL extra | |
| Hliník 15 Natur | 1 982,00 029140 * |
| Balení v ks  | 1 |
| Balení v ks  | 40 |



* Výroba na objednávku





DILATAČNÍ PÁS

W-WZDIP

| Jmenovitá velikost | Délka v m | EAN číslo výrobku | Balení v m | | Cena s DPH [CZK/m] |
|--------------------|-----------|-------------------|---|---|--------------------|
| | | |  |  | |
| 260 | 3,0 | 028181 | 3 | 120 | 1 355,00 |

POUŽITÍ DILATAČNÍHO ŽLABU A PÁSOVÉ DILATACE

DILATAČNÍ ŽLAB

Příklad montáže: Podokapový žlab o rozvinuté šířce do 500 mm. Dilatační žlab musí být namontován v rozestupu 15 m. Pro vnější roh a začátek žlabu platí polovina standardní hodnoty: maximálně 7,5 m. Pro vnitřní roh platí čtvrtina standardní hodnoty: maximálně 3,75 m. Pro ostatní materiály a rozměry: viz tabulka níže. Rohy se vždy počítají jako pevné body.

STŘEŠNÍ PŮLKRUHOVÉ DILATAČNÍ ŽLABY

| Rozvinutá šířka žlabu | Hliník | Pozink, Titan-zinek, Měď, Nerez |
|-----------------------|--------|---------------------------------|
| < 500 | 12 | 15 |
| > 500 | 8 | 10 |

PÁSOVÁ DILATACE

Vnitřní instalace: na žlaby uchycené bez lepení na podklad, střechy s nestandardním profilem a oplechování zdiva.

STŘEŠNÍ PÁSOVÁ DILATACE

| Rozvinutá šířka žlabu | Hliník | Pozink, Titan-zinek, Měď, Nerez |
|-----------------------|--------|---------------------------------|
| < 500 | 8 | 10 |
| > 500 | 6 | 8 |

Pre vonkajší roh alebo začiatok žlabu platí polovica štandardnej hodnoty. Pre vnútorný roh platí jedna štvrtina štandardnej hodnoty.

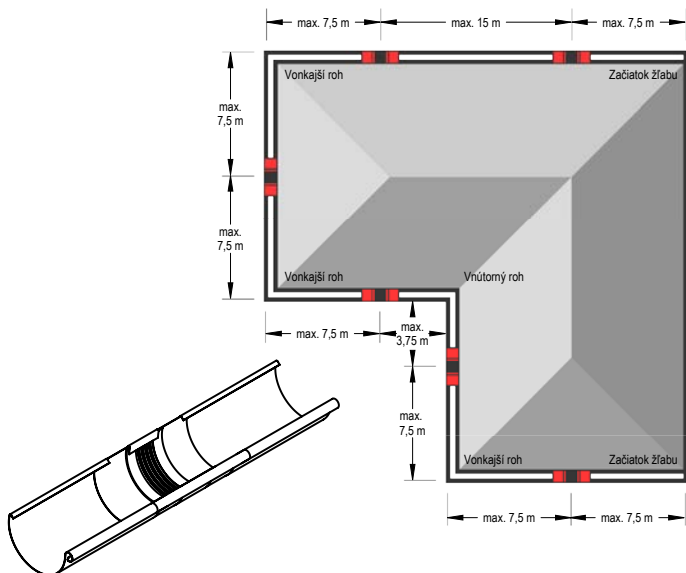

Poznámka k montáži dilatačního žlabu.

Při montáži pomocí pájení nejprve střední gumový díl překryjte mokrým hadříkem (aby nedošlo k prostupu tepla do středního gumového dílu). Musí se dodržet minimální vzdálenost 6 cm od střední gumové části. V každém případě je třeba se vyhnout kontaktu gumy s otevřeným plamenem.

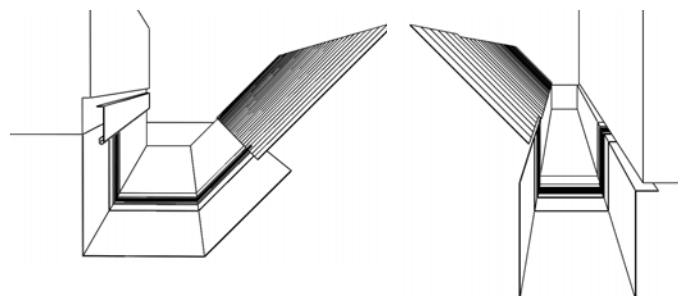



Poznámka k montáži dilatačního pásu.

Při ohýbání a montáži dilatačních prvků se ujistěte, že:

- ohýbací čelisti mají rádius minimálně 2 mm.
- pro tloušťku plechu od 1 mm musí být dodržen poloměr ohybu minimálně 5 mm.
- ohýbací čelisti musí být při ohýbání nastaveny na tloušťku střední gumové části 3 až 4 mm, aby se zabránilo stříhacího efektu - poškození gumy.
- Gumová střední část nesmí být během ohýbání stlačena nebo poškozená. Proto by měl být použit hliníkový plechový pás 2 až 5 mm (hrubý) ohnutý tak, aby mohl být připevněn jako ochrana na ohýbací čelisti. Tím se dosáhne větší poloměr ohybu a zabrání se porušení gumové střední části.

MŘÍŽKA ZACHYTÁVAČE NEČISTOT

W-WZNLM

| | | |
|--|--|---------------------------|
| Jmenovitá velikost | | 333 |
| Délka v m | | 2,0 |
| Cena v CZK/ks | | S DPH |
| AN 1 Antracit RAL 7016 | | 898,00 064950 |
| TM 2 Testa di Moro RAL 8028 | | 898,00 064981 * |
| SS 3 Světle šedá RAL 7005 | | 898,00 064974 |
| ZH 4 Zeleno hnědá RAL 7013 | | 898,00 118127 * |
| BH 5 Bílo hliníková RAL 9006 | | 898,00 118080 * |
| BHT 6 Bílo hliníková tmavá RAL 9007 | | 898,00 118097 * |
| MH 7 Měděno hnědá RAL 8004 | | 898,00 118103 * |
| IC 8 Intenzivní černá RAL 9005 | | 898,00 118059 |
| OC 9 Ocelově červená RAL 3009 | | 898,00 118066 * |
| B 10 Bílá RAL 9010 | | 898,00 118134 * |
| MZ 11 Mechově zelená RAL 6005 | | 898,00 118110 * |
| ZS 12 Zinkově šedá RAL extra | | 898,00 118073 * |
| PZ 13 Patina zelená RAL extra | | |
| PM 14 Patina měděná RAL extra | | |
| Hliník 15 Natur | | 864,00 064905 |
| Balení v ks  | | 15 |
| Balení v ks  | | 120 |

* Výroba na objednávku

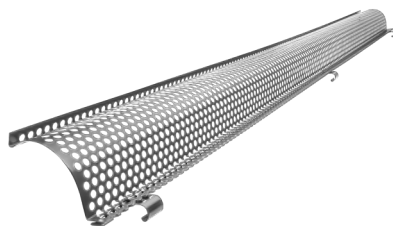





ALUMINIUM POLYESTER + NATUR



PVC MŘÍŽKA ZACHYTÁVAČE LISTÍ

SD-ZNL MRIEZKA

| Jmenovitá velikost | Délka v m | EAN číslo výrobku | Balení v ks | | Cena s DPH [CZK/ks] |
|--------------------|-----------|-------------------|---|---|---------------------|
| | | |  |  | |
| PS 171 | 1,0 | 008473 | 30 | 450 | 152,00 |
| TM 171 | 1,0 | 008466 | 30 | 450 | 152,00 |

PVC MŘÍŽKA ZACHYTÁVAČE LISTÍ

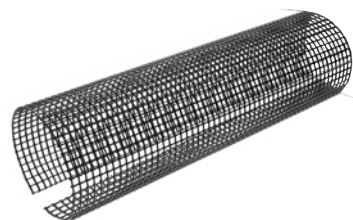
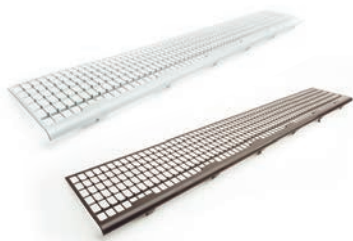

SD-ZNL N

| Jmenovitá velikost | Délka v m | EAN číslo výrobku | Balení v ks | | Cena s DPH [CZK/ks] |
|--------------------|-----------|-------------------|---|---|---------------------|
| | | |  |  | |
| 250 | 3,0 | 008480 | 10 | 400 | 810,00 |
| 280-333 | 3,0 | 008497 | 10 | 400 | 813,00 |



STŘEŠNÍ ŽLABOVÝ HÁK S PROLISEM

W-WHP



| Jmenovitá velikost | 250/430 | 280/480 | 333/550 | 333/650 | 400/650 |
|--|---------------|---------------|---------------|---------------|---------------|
| Materiál | 23/7 | 28/7 | 28/7 | 28/7 | 30/7 |
| Cena v CZK/ks | S DPH | S DPH | S DPH | S DPH | S DPH |
| AN 1 Antracit RAL 7016 | 115,00 | 132,00 | 146,00 | 166,00 | 176,00 |
| | 077615 | 077622 | 077639 | 077646 | 077653 |
| TM 2 Testa di Moro RAL 8028 | 115,00 | 132,00 | 146,00 | 166,00 | 176,00 |
| | 078018 | 078025 | 078032 | 078049 | 078056 |
| SS 3 Světle šedá RAL 7005 | 115,00 | 132,00 | 146,00 | 166,00 | 176,00 |
| | 077967 | 077974 | 077981 | 077998 | 078001 |
| ZH 4 Zeleno hnědá RAL 7013 | 115,00 | 132,00 | 146,00 | 166,00 | 176,00 |
| | 078063 | 078070 | 078117 | 078087 | 078094 |
| BH 5 Bílo hliníková RAL 9006 | 115,00 | 132,00 | 146,00 | 166,00 | 176,00 |
| | 077714 | 077738 | 077721 | 077745 * | 077752 |
| BHT 6 Bílo hliníková tmavá RAL 9007 | 115,00 | 132,00 | 146,00 | 166,00 | 176,00 |
| | 101488 * | 101495 * | 101501 | 101518 * | 080264 * |
| MH 7 Méděno hnědá RAL 8004 | 115,00 | 132,00 | 146,00 | 166,00 | 176,00 |
| | 077813 | 077820 | 077837 | 077844 * | 077851 |
| IC 8 Intenzivní černá RAL 9005 | 115,00 | 132,00 | 146,00 | 166,00 | 176,00 |
| | 077769 | 077776 | 077783 | 077790 * | 077806 |
| OC 9 Ocelově červená RAL 3009 | 115,00 | 132,00 | 146,00 | 166,00 | 176,00 |
| | 077912 | 077929 | 077936 | 077943 * | 077950 |
| B 10 Bílá RAL 9010 | 115,00 | 132,00 | 146,00 | 166,00 | 176,00 |
| | 077660 | 077677 | 077684 | 077691 * | 077707 |
| MZ 11 Mechově zelená RAL 6005 | 115,00 | 132,00 | 146,00 | 166,00 | 176,00 |
| | 077868 | 077899 | 077875 | 077882 | 077905 |
| ZS 12 Zinkově šedá RAL extra | 115,00 | 132,00 | 146,00 | 166,00 | 176,00 |
| | 078124 | 078100 | 078131 | 078148 * | 078155 * |
| PZ 13 Patina zelená RAL extra | | | 305,00 | | |
| | | | 112613 | | |
| PM 14 Patina méděná RAL extra | | | 305,00 | | |
| | | | 112606 | | |
| Hliník 15 Natur | 103,00 | 119,00 | 130,00 | 149,00 | 159,00 |
| | 011930 | 011947 | 077585 | 077592 | 077608 |
| Balení v ks  | 25 | 25 | 25 | 15 | 20 |
| Balení v ks  | 1 000 | 1 000 | 1 000 | 600 | 800 |

* Výroba na objednávku



HÁK ŽLABOVÝ ČELNÍ

W-WHPK



| Jmenovitá velikost | 250 | 280 | 333 |
|--|---------------------------|---------------------------|---------------------------|
| Materiál | 28/7 | 28/7 | 28/7 |
| Cena v CZK/ks | S DPH | S DPH | S DPH |
| AN 1 Antracit RAL 7016 | 130,00 011596 | 132,00 011602 | 134,00 011619 |
| TM 2 Testa di Moro RAL 8028 | 130,00 011831 | 132,00 011848 | 134,00 011855 |
| SS 3 Světle šedá RAL 7005 | 130,00 011800 | 132,00 011817 * | 134,00 011824 |
| ZH 4 Zeleno hnědá RAL 7013 | 130,00 011862 | 132,00 011879 | 134,00 011886 |
| BH 5 Bílo hliníková RAL 9006 | 130,00 011657 | 132,00 011664 | 134,00 011671 |
| BHT 6 Bílo hliníková tmavá RAL 9007 | 130,00 101402 * | 132,00 101396 * | 134,00 101389 * |
| MH 7 Měděno hnědá RAL 8004 | 130,00 011718 | 132,00 011725 * | 134,00 011732 |
| IC 8 Intenzivní černá RAL 9005 | 130,00 011688 | 132,00 011695 * | 134,00 011701 |
| OC 9 Ocelově červená RAL 3009 | 130,00 011770 * | 132,00 011787 * | 134,00 011794 |
| B 10 Bílá RAL 9010 | 130,00 011626 | 132,00 011633 | 134,00 011640 |
| MZ 11 Mechově zelená RAL 6005 | 130,00 011749 | 132,00 011756 | 134,00 011763 |
| ZS 12 Zinkově šedá RAL extra | 130,00 011893 * | 132,00 011909 * | 134,00 011916 * |
| PZ 13 Patina zelená RAL extra | | | |
| PM 14 Patina měděná RAL extra | | | |
| Hliník 15 Natur | 117,00 011565 | 119,00 011572 | 120,00 011589 |
| Balení v ks  | 25 | 25 | 25 |
| Balení v ks  | 1 000 | 1 000 | 1 000 |

* Výroba na objednávku



HÁK ŽLABOVÝ NÁSTRĚŠNÍ

W-WHSG

| Jmenovitá velikost | 4 |
|--|---------------------------|
| Materiál | 28/7 |
| Cena v CZK/ks | S DPH |
| AN 1 Antracit RAL 7016 | 303,00 034113 |
| TM 2 Testa di Moro RAL 8028 | 303,00 034199 * |
| SS 3 Světle šedá RAL 7005 | 303,00 034182 |
| ZH 4 Zeleno hnědá RAL 7013 | 303,00 034205 |
| BH 5 Bílo hliníková RAL 9006 | 303,00 034137 |
| BHT 6 Bílo hliníková tmavá RAL 9007 | 303,00 101525 * |
| MH 7 Měděno hnědá RAL 8004 | 303,00 034151 |
| IC 8 Intenzivní černá RAL 9005 | 303,00 034144 * |
| OC 9 Ocelově červená RAL 3009 | 303,00 034175 * |
| B 10 Bílá RAL 9010 | 303,00 034120 * |
| MZ 11 Mechově zelená RAL 6005 | 303,00 034168 |
| ZS 12 Zinkově šedá RAL extra | 303,00 034212 * |
| PZ 13 Patina zelená RAL extra | |
| PM 14 Patina měděná RAL extra | |
| Hliník 15 Natur | 273,00 034229 * |
| Balení v ks  | 15 |
| Balení v ks  | 600 |

* Výroba na objednávku



ROH VNĚJŠÍ

W-WRA

| Jmenovitá velikost | 200 | 250 | 280 | 333 | 400 |
|---|---------------|---------------|---------------|---------------|---------------|
| Cena v CZK/ks | S DPH | S DPH | S DPH | S DPH | S DPH |
| AN 1 Antracit RAL 7016 | | 501,00 | 525,00 | 549,00 | 983,00 |
| | | 082220 | 082237 | 082244 | 082251 |
| TM 2 Testa di Moro RAL 8028 | | 501,00 | 525,00 | 549,00 | 983,00 |
| | | 082541 | 082558 | 082565 | 082572 * |
| SS 3 Světle šedá RAL 7005 | | 501,00 | 525,00 | 549,00 | 983,00 |
| | | 082503 | 082510 | 082527 | 082534 |
| ZH 4 Zeleno hnědá RAL 7013 | | 501,00 | 525,00 | 549,00 | 983,00 |
| | | 082589 | 082596 | 082602 | 082619 * |
| BH 5 Bílo hliníková RAL 9006 | | 501,00 | 525,00 | 549,00 | 983,00 |
| | | 082305 | 082312 * | 082329 | 082336 * |
| BHT 6 Bílo hliníková tmavá RAL 9007 | | 501,00 | 525,00 | 549,00 | 983,00 |
| | | 101839 * | 101846 * | 101853 | 080295 * |
| MH 7 Měděno hnědá RAL 8004 | | 501,00 | 525,00 | 549,00 | 983,00 |
| | | 082381 | 082398 | 082404 | 082411 * |
| IC 8 Intenzivní černá RAL 9005 | | 501,00 | 525,00 | 549,00 | 983,00 |
| | | 082343 | 082350 | 082367 | 082374 * |
| OC 9 Ocelově červená RAL 3009 | | 501,00 | 525,00 | 549,00 | 983,00 |
| | | 082466 | 082473 | 082480 | 082497 * |
| B 10 Bílá RAL 9010 | | 501,00 | 525,00 | 549,00 | 983,00 |
| | | 082268 | 082275 | 082282 | 082299 * |
| MZ 11 Mechově zelená RAL 6005 | | 501,00 | 525,00 | 549,00 | 983,00 |
| | | 082428 | 082435 | 082442 | 082459 * |
| ZS 12 Zinkově šedá RAL extra | | 501,00 | 525,00 | 549,00 | 983,00 |
| | | 082626 | 082633 | 082640 | 082657 * |
| PZ 13 Patina zelená RAL extra | | | | 600,00 | |
| | | | | 112736 | |
| PM 14 Patina měděná RAL extra | | | | 600,00 | |
| | | | | 112729 | |
| Hliník 15 Natur | 451,00 | 451,00 | 473,00 | 495,00 | 884,00 |
| | 000514 * | 000521 | 000538 | 000545 | 000552 * |
| Balení v ks  | 5 | 5 | 5 | 5 | 5 |
| Balení v ks  | 150 | 150 | 150 | 150 | 150 |

* Výroba na objednávku



ROH VNITŘNÍ

W-WRI



| Jmenovitá velikost | 200 | 250 | 280 | 333 | 400 |
|---|---------------|---------------|---------------|---------------|---------------|
| Cena v CZK/ks | S DPH | S DPH | S DPH | S DPH | S DPH |
| AN 1 Antracit RAL 7016 | | 501,00 | 525,00 | 549,00 | 983,00 |
| | | 081780 | 081797 | 081803 | 081810 |
| TM 2 Testa di Moro RAL 8028 | | 501,00 | 525,00 | 549,00 | 983,00 |
| | | 082107 | 082114 | 082121 | 082138 |
| SS 3 Světle šedá RAL 7005 | | 501,00 | 525,00 | 549,00 | 983,00 |
| | | 082060 | 082077 | 082084 | 082091 * |
| ZH 4 Zeleno hnědá RAL 7013 | | 501,00 | 525,00 | 549,00 | 983,00 |
| | | 082145 | 082152 | 082169 | 082176 * |
| BH 5 Bílo hliníková RAL 9006 | | 501,00 | 525,00 | 549,00 | 983,00 |
| | | 081865 * | 081872 * | 081889 | 081896 * |
| BHT 6 Bílo hliníková tmavá RAL 9007 | | 501,00 | 525,00 | 549,00 | 983,00 |
| | | 101860 * | 101877 * | 101884 | 069221 * |
| MH 7 Měděno hnědá RAL 8004 | | 501,00 | 525,00 | 549,00 | 983,00 |
| | | 081940 | 081957 | 081964 | 081971 * |
| IC 8 Intenzivní černá RAL 9005 | | 501,00 | 525,00 | 549,00 | 983,00 |
| | | 081902 | 081919 | 081926 | 081933 * |
| OC 9 Ocelově červená RAL 3009 | | 501,00 | 525,00 | 549,00 | 983,00 |
| | | 082022 | 082039 | 082046 | 082053 * |
| B 10 Bílá RAL 9010 | | 501,00 | 525,00 | 549,00 | 983,00 |
| | | 081827 | 081834 | 081841 | 081858 * |
| MZ 11 Mechově zelená RAL 6005 | | 501,00 | 525,00 | 549,00 | 983,00 |
| | | 081988 | 081995 | 082008 | 082015 * |
| ZS 12 Zinkově šedá RAL extra | | 501,00 | 525,00 | 549,00 | 983,00 |
| | | 082183 | 082190 | 082206 | 082213 * |
| PZ 13 Patina zelená RAL extra | | | | 600,00 | |
| | | | | 112750 | |
| PM 14 Patina měděná RAL extra | | | | 600,00 | |
| | | | | 112743 | |
| Hliník 15 Natur | 451,00 | 451,00 | 473,00 | 495,00 | 884,00 |
| | 000569 * | 000576 * | 000583 * | 000590 * | 000606 * |
| Balení v ks  | 5 | 5 | 5 | 5 | 5 |
| Balení v ks  | 150 | 150 | 150 | 150 | 150 |

* Výroba na objednávku



ČELO ŽLABOVÉ

W-WCL



| Jmenovitá velikost | 200 | 250 | 280 | 333 | 400 |
|---|-------------------|-------------------|-------------------|------------------|-------------------|
| Cena v CZK/ks | S DPH | S DPH | S DPH | S DPH | S DPH |
| AN 1 Antracit RAL 7016 | 51,00 085856 * | 51,00 085863 | 53,00 085870 | 54,00 085887 | 81,00 085894 |
| TM 2 Testa di Moro RAL 8028 | 51,00 086228 * | 51,00 086235 | 53,00 086242 | 54,00 086259 | 81,00 086266 |
| SS 3 Světle šedá RAL 7005 | | 51,00 086181 | 53,00 086198 | 54,00 086204 | 81,00 086211 |
| ZH 4 Zeleno hnědá RAL 7013 | | 51,00 086273 | 53,00 086280 | 54,00 086297 | 81,00 086303 |
| BH 5 Bílo hliníková RAL 9006 | | 51,00 085948 | 53,00 085955 | 54,00 085962 | 81,00 085979 |
| BHT 6 Bílo hliníková tmavá RAL 9007 | | 51,00 101419 * | 53,00 101426 * | 54,00 101433 | 81,00 080257 * |
| MH 7 Měděno hnědá RAL 8004 | | 51,00 086020 | 53,00 086037 | 54,00 086044 | 81,00 086051 |
| IC 8 Intenzivní černá RAL 9005 | | 51,00 085986 | 53,00 085993 | 54,00 086006 | 81,00 086013 * |
| OC 9 Ocelově červená RAL 3009 | | 51,00 086105 | 53,00 086112 | 54,00 086129 | 81,00 086136 |
| B 10 Bílá RAL 9010 | | 51,00 085900 | 53,00 085917 | 54,00 085924 | 81,00 085931 * |
| MZ 11 Mechově zelená RAL 6005 | | 51,00 086068 | 53,00 086075 | 54,00 086082 | 81,00 086099 * |
| ZS 12 Zinkově šedá RAL extra | | 51,00 086310 | 53,00 086327 * | 54,00 086334 | 81,00 086341 * |
| PZ 13 Patina zelená RAL extra | | | | 136,00 086174 | |
| PM 14 Patina měděná RAL extra | | | | 136,00 086150 | |
| Hliník 15 Natur | | 46,00 085818 | 47,00 085825 | 49,00 085832 | 73,00 085849 |
| Balení v ks  | 6/60 | 6/60 | 6/60 | 6/60 | 4/40 |
| Balení v ks  | 1 440 | 1 440 | 1 440 | 1 440 | 960 |

* Výroba na objednávku



KOTLÍK ŽLABOVÝ

W-WKL



| Jmenovitá velikost | 200/60 | 250/60 | 250/80 | 280/80 | 280/100 |
|---|---------------|---------------|---------------|---------------|---------------|
| Cena v CZK/ks | S DPH | S DPH | S DPH | S DPH | S DPH |
| AN 1 Antracit RAL 7016 | 339,00 | 359,00 | 383,00 | 440,00 | 424,00 |
| | 078278 | 078285 | 078292 | 078308 | 078315 |
| TM 2 Testa di Moro RAL 8028 | 339,00 | 359,00 | 383,00 | 440,00 | 424,00 |
| | 079152 | 079169 | 079176 | 079183 | 079190 |
| SS 3 Světle šedá RAL 7005 | 339,00 | 359,00 | 383,00 | 440,00 | 424,00 |
| | 079046 * | 079053 * | 079060 | 079077 | 079084 |
| ZH 4 Zeleno hnědá RAL 7013 | 339,00 | 359,00 | 383,00 | 440,00 | 424,00 |
| | 079268 * | 079275 | 079282 | 079299 | 079305 |
| BH 5 Bílo hliníková RAL 9006 | 339,00 | 359,00 | 383,00 | 440,00 | 424,00 |
| | 078490 * | 078506 * | 078513 | 078520 | 078537 |
| BHT 6 Bílo hliníková tmavá RAL 9007 | | | 383,00 | 440,00 | 424,00 |
| | | | 101594 | 101600 * | 101617 * |
| MH 7 Měděno hnědá RAL 8004 | 339,00 | 359,00 | 383,00 | 440,00 | 424,00 |
| | 078711 * | 078728 * | 078735 | 078742 | 078759 |
| IC 8 Intenzivní černá RAL 9005 | 339,00 | 359,00 | 383,00 | 440,00 | 424,00 |
| | 078605 * | 078612 * | 078629 | 078636 | 078643 |
| OC 9 Ocelově červená RAL 3009 | 339,00 | 359,00 | 383,00 | 440,00 | 424,00 |
| | 078964 * | 078933 * | 078940 | 078957 | 078971 |
| B 10 Bílá RAL 9010 | 339,00 | 359,00 | 383,00 | 440,00 | 424,00 |
| | 078384 * | 078391 * | 078407 | 078414 | 078421 |
| MZ 11 Mechově zelená RAL 6005 | 339,00 | 359,00 | 383,00 | 440,00 | 424,00 |
| | 078827 * | 078834 * | 078841 | 078858 | 078865 |
| ZS 12 Zinkově šedá RAL extra | 339,00 | 359,00 | 383,00 | 440,00 | 424,00 |
| | 079374 * | 079381 * | 079398 | 079404 | 079411 |
| PZ 13 Patina zelená RAL extra | | | | | |
| PM 14 Patina měděná RAL extra | | | | | |
| Hliník 15 Natur | 305,00 | 324,00 | 346,00 | 396,00 | 381,00 |
| | 078162 * | 078179 * | 078186 | 078193 | 078223 |
| Balení v ks  | 20 | 20 | 20 | 20 | 20 |
| Balení v ks  | 600 | 600 | 600 | 600 | 600 |

* Výroba na objednávku



KOTLÍK ŽLABOVÝ

W-WKL



| Jmenovitá velikost | 333/80 | 333/100 | 333/120 |
|--|---------------------------|-------------------------|---------------------------|
| Cena v CZK/ks | S DPH | S DPH | S DPH |
| AN 1 Antracit RAL 7016 | 454,00 078322 | 464,00 078339 | 610,00 078346 |
| TM 2 Testa di Moro RAL 8028 | 454,00 079206 | 464,00 079213 | 610,00 079220 |
| SS 3 Světle šedá RAL 7005 | 454,00 079091 * | 464,00 079107 | 610,00 079114 |
| ZH 4 Zeleno hnědá RAL 7013 | 454,00 079312 * | 464,00 079336 | 610,00 079329 |
| BH 5 Bílo hliníková RAL 9006 | 454,00 078544 | 464,00 078551 | 610,00 078568 |
| BHT 6 Bílo hliníková tmavá RAL 9007 | 454,00 101624 * | 464,00 101631 | 610,00 101648 * |
| MH 7 Méděno hnědá RAL 8004 | 454,00 078766 * | 464,00 078773 | 610,00 078780 |
| IC 8 Intenzivní černá RAL 9005 | 454,00 078650 * | 464,00 078667 | 610,00 078674 |
| OC 9 Ocelově červená RAL 3009 | 454,00 078988 * | 464,00 078995 | 610,00 079015 |
| B 10 Bílá RAL 9010 | 454,00 078438 | 464,00 078445 | 610,00 078452 |
| MZ 11 Mechově zelená RAL 6005 | 454,00 078872 * | 464,00 078889 | 610,00 078896 |
| ZS 12 Zinkově šedá RAL extra | 454,00 079428 * | 464,00 079435 | 610,00 079442 |
| PZ 13 Patina zelená RAL extra | | 650,00 112675 | |
| PM 14 Patina měděná RAL extra | | 650,00 112668 | |
| Hliník 15 Natur | 408,00 078209 | 418,00 078230 | 549,00 078216 |
| Balení v ks  | 20 | 20 | 15 |
| Balení v ks  | 600 | 600 | 300 |

* Výroba na objednávku



KOTLÍK ŽLABOVÝ

W-WKL

| Jmenovitá velikost | 400/100 | 400/120 | 400/150 |
|--|---------------------------|---------------------------|-----------------------------|
| Cena v CZK/ks | S DPH | S DPH | S DPH |
| AN 1 Antracit RAL 7016 | 634,00 078353 * | 678,00 078360 | 1 186,00 078377 * |
| TM 2 Testa di Moro RAL 8028 | 634,00 079237 * | 678,00 079244 | 1 186,00 079251 * |
| SS 3 Světle šedá RAL 7005 | 634,00 079121 * | 678,00 079138 | 1 186,00 079145 * |
| ZH 4 Zeleno hnědá RAL 7013 | 634,00 079343 * | 678,00 079350 | 1 186,00 079367 |
| BH 5 Bílo hliníková RAL 9006 | 634,00 078575 * | 678,00 078582 | 1 186,00 078599 * |
| BHT 6 Bílo hliníková tmavá RAL 9007 | | 678,00 080288 * | |
| MH 7 Měděno hnědá RAL 8004 | 634,00 078797 * | 678,00 078803 | 1 186,00 078810 * |
| IC 8 Intenzivní černá RAL 9005 | 634,00 078681 * | 678,00 078698 | 1 186,00 078704 * |
| OC 9 Ocelově červená RAL 3009 | 634,00 079008 * | 678,00 079022 * | 1 186,00 079039 * |
| B 10 Bílá RAL 9010 | 634,00 078469 * | 678,00 078476 | 1 186,00 078483 * |
| MZ 11 Mechově zelená RAL 6005 | 634,00 078902 * | 678,00 078919 | 1 186,00 078926 * |
| ZS 12 Zinkově šedá RAL extra | 634,00 079459 * | 678,00 079466 | 1 186,00 079473 * |
| PZ 13 Patina zelená RAL extra | | | |
| PM 14 Patina měděná RAL extra | | | |
| Hliník 15 Natur | 571,00 078247 * | 610,00 078254 | 1 067,00 078261 * |
| Balení v ks  | 15 | 15 | 15 |
| Balení v ks  | 300 | 300 | 300 |

* Výroba na objednávku



NOVÝ UPINACÍ
SYSTÉM FEDER UMOŽŇUJE
JEDNODUŠE NATOČIT KOLENO
DO POŽADOVANÉHO SMĚRU,
SPOLEHLIVĚ DRŽÍ V KAŽDÉ
POLOZE. SNADNÁ MONTÁŽ
NA JAKÉKOLIV KOLENO
BEZ NÝTOVÁNÍ.



1



2





3



NEREZOVÝ LPAČ LISTÍ

N-NZN





| Jmenovitá velikost | EAN číslo výrobku | Balení v ks | | Cena s DPH [CZK/ks] |
|--------------------|-------------------|---|---|---------------------|
| | |  |  | |
| 60 | 001153 | 30 | 2 160 | 188,00 |
| 80 | 001160 | 20 | 1 440 | 190,00 |
| 100 | 001177 | 15 | 1 080 | 193,00 |
| 120 | 001184 | 10 | 720 | 210,00 |
| 150 | 001191 | 5 | 360 | 332,00 |



SBĚRNÝ KOTLÍK DESIGN

W-WKLZ DE

| Jmenovitá velikost | 80 | 100 | 120 |
|--|-----------------------------|-----------------------------|-----------------------------|
| Cena v CZK/ks | S DPH | S DPH | S DPH |
| AN 1 Antracit RAL 7016 | 3 385,00 031044 * | 3 385,00 031068 | 3 557,00 031082 * |
| TM 2 Testa di Moro RAL 8028 | 3 385,00 032249 * | 3 385,00 032263 | 3 557,00 032287 * |
| SS 3 Světle šedá RAL 7005 | 3 385,00 032096 * | 3 385,00 032119 | 3 557,00 032133 * |
| ZH 4 Zeleno hnědá RAL 7013 | 3 385,00 032393 * | 3 385,00 032416 | 3 557,00 032430 * |
| BH 5 Bílo hliníková RAL 9006 | 3 385,00 031341 * | 3 385,00 031365 | 3 557,00 031389 * |
| BHT 6 Bílo hliníková tmavá RAL 9007 | | | |
| MH 7 Měděno hnědá RAL 8004 | 3 385,00 031648 * | 3 385,00 031662 * | 3 557,00 031686 * |
| IC 8 Intenzivní černá RAL 9005 | 3 385,00 031495 * | 3 385,00 031518 | 3 557,00 031532 * |
| OC 9 Ocelově červená RAL 3009 | 3 385,00 031945 * | 3 385,00 031969 * | 3 557,00 031983 * |
| B 10 Bílá RAL 9010 | 3 385,00 031198 * | 3 385,00 031211 | 3 557,00 031235 * |
| MZ 11 Mechově zelená RAL 6005 | 3 385,00 031792 * | 3 385,00 031815 * | 3 557,00 031839 * |
| ZS 12 Zinkově šedá RAL extra | 3 385,00 032546 * | 3 385,00 032560 * | 3 557,00 032584 * |
| PZ 13 Patina zelená RAL extra | | | |
| PM 14 Patina měděná RAL extra | | | |
| Hliník 15 Natur | 3 046,00 030894 * | 3 046,00 030917 * | 3 202,00 030931 * |
| Balení v ks  | 2 | 2 | 2 |
| Balení v ks  | 36 | 36 | 36 |



* Výroba na objednávku



SBĚRNÝ KOTLÍK DESIGN EXZENTRICKÝ

W-WKLZ DX





| Jmenovitá velikost | 80 | 100 | 120 |
|---|-----------------------------|-----------------------------|-----------------------------|
| Cena v CZK/ks | S DPH | S DPH | S DPH |
| AN 1 Antracit RAL 7016 | 3 896,00 031105 * | 3 896,00 031136 | 4 235,00 031167 |
| TM 2 Testa di Moro RAL 8028 | 3 896,00 032300 * | 3 896,00 032331 * | 4 235,00 032362 * |
| SS 3 Světle šedá RAL 7005 | 3 896,00 032157 | 3 896,00 032188 | 4 235,00 032218 * |
| ZH 4 Zeleno hnědá RAL 7013 | 3 896,00 032454 * | 3 896,00 032485 * | 4 235,00 032515 * |
| BH 5 Bílo hliníková RAL 9006 | 3 896,00 031402 * | 3 896,00 031433 * | 4 235,00 031464 * |
| BHT 6 Bílo hliníková tmavá RAL 9007 | 3 896,00 101655 * | 3 896,00 101679 * | 4 235,00 101693 * |
| MH 7 Měděno hnědá RAL 8004 | 3 896,00 031709 * | 3 896,00 031730 * | 4 235,00 031761 * |
| IC 8 Intenzivní černá RAL 9005 | 3 896,00 031556 * | 3 896,00 031587 * | 4 235,00 031617 * |
| OC 9 Ocelově červená RAL 3009 | 3 896,00 032003 * | 3 896,00 032034 * | 4 235,00 032065 * |
| B 10 Bílá RAL 9010 | 3 896,00 031259 * | 3 896,00 031280 * | 4 235,00 031310 * |
| MZ 11 Mechově zelená RAL 6005 | 3 896,00 031853 * | 3 896,00 031884 * | 4 235,00 031914 * |
| ZS 12 Zinkově šedá RAL extra | 3 896,00 032607 * | 3 896,00 032638 * | 4 235,00 032669 * |
| PZ 13 Patina zelená RAL extra | | | |
| PM 14 Patina měděná RAL extra | | | |
| Hliník 15 Natur | 3 507,00 030955 * | 3 727,00 030986 * | 3 812,00 031013 * |
| Balení v ks  | 2 | 2 | 2 |
| Balení v ks  | 36 | 36 | 36 |

* Výroba na objednávku

SBĚRNÝ KOTLÍK KUBICKÝ

W-WKLZ KU



| Jmenovitá velikost | 80 | 100 | 120 |
|--|-----------------------------|-----------------------------|-----------------------------|
| Cena v CZK/ks | S DPH | S DPH | S DPH |
| AN 1 Antracit RAL 7016 | 4 337,00 031051 * | 4 337,00 031075 | 4 913,00 031099 * |
| TM 2 Testa di Moro RAL 8028 | 4 337,00 032256 * | 4 337,00 032270 * | 4 913,00 032294 * |
| SS 3 Světle šedá RAL 7005 | 4 337,00 032102 * | 4 337,00 032126 * | 4 913,00 032140 * |
| ZH 4 Zeleno hnědá RAL 7013 | 4 337,00 032409 * | 4 337,00 032423 * | 4 913,00 032447 * |
| BH 5 Bílo hliníková RAL 9006 | 4 337,00 031358 * | 4 337,00 031372 * | 4 913,00 031396 * |
| BHT 6 Bílo hliníková tmavá RAL 9007 | | | |
| MH 7 Měděno hnědá RAL 8004 | 4 337,00 031655 * | 4 337,00 031679 * | 4 913,00 031693 * |
| IC 8 Intenzivní černá RAL 9005 | 4 337,00 031501 * | 4 337,00 031525 * | 4 913,00 031549 * |
| OC 9 Ocelově červená RAL 3009 | 4 337,00 031952 * | 4 337,00 031976 * | 4 913,00 031990 * |
| B 10 Bílá RAL 9010 | 4 337,00 031204 * | 4 337,00 031228 * | 4 913,00 031242 * |
| MZ 11 Mechově zelená RAL 6005 | 4 337,00 031808 * | 4 337,00 031822 * | 4 913,00 031846 * |
| ZS 12 Zinkově šedá RAL extra | 4 337,00 032553 * | 4 337,00 032577 * | 4 913,00 032591 * |
| PZ 13 Patina zelená RAL extra | | | |
| PM 14 Patina měděná RAL extra | | | |
| Hliník 15 Natur | 3 903,00 030900 * | 3 903,00 030924 * | 4 421,00 030948 * |
| Balení v ks  | 2 | 2 | 2 |
| Balení v ks  | 36 | 36 | 36 |

* Výroba na objednávku



SBĚRNÝ KOTLÍK KUBICKÝ EXZENTRICKÝ

W-WKLZ KX



| Jmenovitá velikost | 80 | 100 | 120 |
|--|-----------------------------|-----------------------------|-----------------------------|
| Cena v CZK/ks | S DPH | S DPH | S DPH |
| AN 1 Antracit RAL 7016 | 4 574,00 031112 * | 4 574,00 031143 | 4 913,00 031174 * |
| TM 2 Testa di Moro RAL 8028 | 4 574,00 032317 * | 4 574,00 032348 * | 4 913,00 032379 * |
| SS 3 Světle šedá RAL 7005 | 4 574,00 032164 * | 4 574,00 032195 * | 4 913,00 032225 * |
| ZH 4 Zeleno hnědá RAL 7013 | 4 574,00 032461 * | 4 574,00 032492 * | 4 913,00 032522 * |
| BH 5 Bílo hliníková RAL 9006 | 4 574,00 031419 * | 4 574,00 031440 * | 4 913,00 031471 * |
| BHT 6 Bílo hliníková tmavá RAL 9007 | 4 574,00 101662 * | 4 574,00 101686 * | 4 913,00 101709 * |
| MH 7 Měděno hnědá RAL 8004 | 4 574,00 031716 * | 4 574,00 031747 * | 4 913,00 031778 * |
| IC 8 Intenzivní černá RAL 9005 | 4 574,00 031563 * | 4 574,00 031594 * | 4 913,00 031624 * |
| OC 9 Ocelově červená RAL 3009 | 4 574,00 032010 * | 4 574,00 032041 * | 4 913,00 032072 * |
| B 10 Bílá RAL 9010 | 4 574,00 031266 * | 4 574,00 031297 * | 4 913,00 031327 * |
| MZ 11 Mechově zelená RAL 6005 | 4 574,00 031860 * | 4 574,00 031891 * | 4 913,00 031921 * |
| ZS 12 Zinkově šedá RAL extra | 4 574,00 032614 * | 4 574,00 032645 * | 4 913,00 032676 * |
| PZ 13 Patina zelená RAL extra | | | |
| PM 14 Patina měděná RAL extra | | | |
| Hliník 15 Natur | 4 116,00 030962 * | 4 116,00 030993 * | 4 421,00 031020 * |
| Balení v ks  | 2 | 2 | 2 |
| Balení v ks  | 36 | 36 | 36 |

* Výroba na objednávku



SBĚRNÝ KOTLÍK KUBICKÝ EXZENTRICKÝ S VÝTOKEM

W-WKLZ KXV

| Jmenovitá velikost | 80 | 100 | 120 |
|--|-----------------------------|-----------------------------|-----------------------------|
| Cena v CZK/ks | S DPH | S DPH | S DPH |
| AN 1 Antracit RAL 7016 | 5 421,00 031129 * | 5 421,00 031150 * | 5 760,00 031181 * |
| TM 2 Testa di Moro RAL 8028 | 5 421,00 032324 * | 5 421,00 032355 * | 5 760,00 032386 * |
| SS 3 Světle šedá RAL 7005 | 5 421,00 032171 * | 5 421,00 032201 * | 5 760,00 032232 * |
| ZH 4 Zeleno hnědá RAL 7013 | 5 421,00 032478 * | 5 421,00 032508 * | 5 760,00 032539 * |
| BH 5 Bílo hliníková RAL 9006 | 5 421,00 031426 * | 5 421,00 031457 * | 5 760,00 031488 * |
| BHT 6 Bílo hliníková tmavá RAL 9007 | | | |
| MH 7 Měděno hnědá RAL 8004 | 5 421,00 031723 * | 5 421,00 031754 * | 5 760,00 031785 * |
| IC 8 Intenzivní černá RAL 9005 | 5 421,00 031570 * | 5 421,00 031600 * | 5 760,00 031631 * |
| OC 9 Ocelově červená RAL 3009 | 5 421,00 032027 * | 5 421,00 032058 * | 5 760,00 032089 * |
| B 10 Bílá RAL 9010 | 5 421,00 031273 * | 5 421,00 031303 * | 5 760,00 031334 * |
| MZ 11 Mechově zelená RAL 6005 | 5 421,00 031877 * | 5 421,00 031907 * | 5 760,00 031938 * |
| ZS 12 Zinkově šedá RAL extra | 5 421,00 032621 * | 5 421,00 032652 * | 5 760,00 032683 * |
| PZ 13 Patina zelená RAL extra | | | |
| PM 14 Patina měděná RAL extra | | | |
| Hliník 15 Natur | 4 879,00 030979 * | 4 879,00 031006 * | 5 184,00 031037 * |
| Balení v ks  | 2 | 2 | 2 |
| Balení v ks  | 36 | 36 | 36 |



* Výroba na objednávku



TĚSNÍCI GUMA SBĚRNÉHO KOTLÍKA

P-PKLZ T



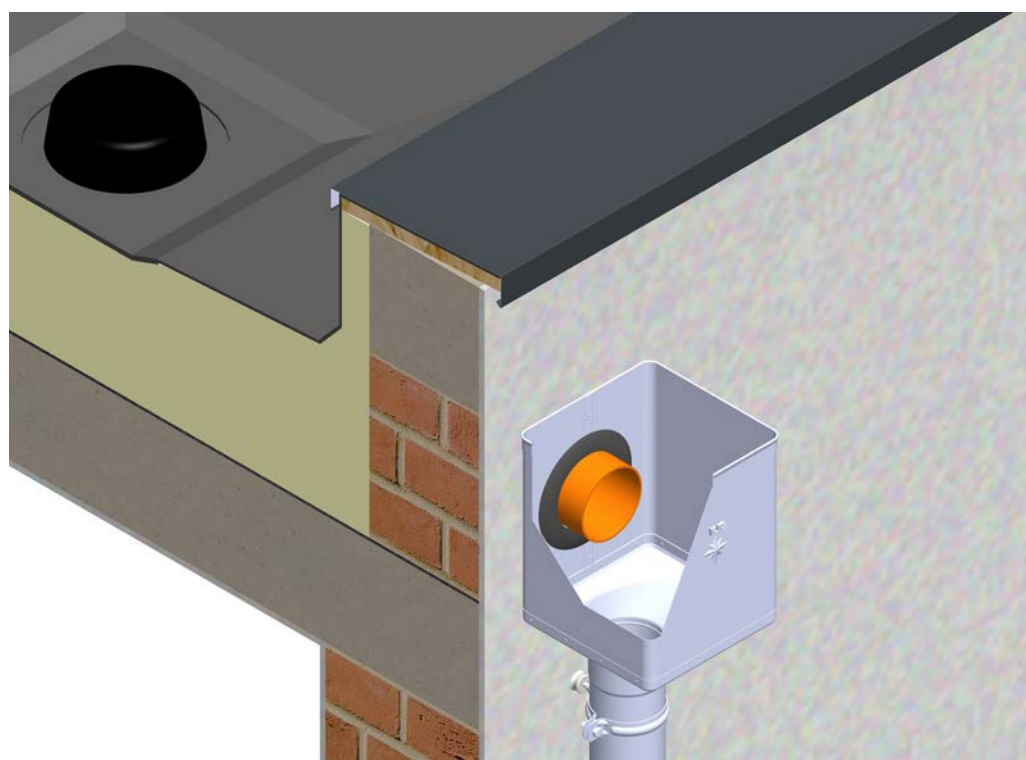

| Jmenovitá velikost | EAN číslo výrobku | Balení v ks | | Cena s DPH [CZK/ks] |
|--------------------|-------------------|---|---|---------------------|
| | |  |  | |
| IC 70-85 | 077103 | 5 | 600 | 136,00 |
| IC 100-110 | 077110 | 5 | 600 | 139,00 |
| IC 110-125 | 077097 | 5 | 600 | 142,00 |
| PS 70-85 | 077134 | 5 | 600 | 152,00 |
| PS 100-110 | 077141 | 5 | 600 | 166,00 |
| PS 110-125 | 077127 | 5 | 600 | 169,00 |



SVODOVÉ KOLENO 72°

W-WK

| Jmenovitá velikost | 60 | 80 | 100 | 120 | 150 |
|---|---------------------------|-------------------------|-------------------------|---------------------------|-----------------------------|
| Cena v CZK/ks | S DPH | S DPH | S DPH | S DPH | S DPH |
| AN 1 Antracit RAL 7016 | 312,00 074294 | 305,00 074300 | 325,00 074324 | 495,00 074348 | 1 101,00 074362 |
| TM 2 Testa di Moro RAL 8028 | 312,00 074935 | 305,00 074942 | 325,00 074966 | 495,00 074980 | 1 101,00 075000 * |
| SS 3 Světle šedá RAL 7005 | 312,00 074850 * | 305,00 074867 | 325,00 074881 | 495,00 074904 | 1 101,00 074928 * |
| ZH 4 Zeleno hnědá RAL 7013 | 312,00 075017 * | 305,00 075024 | 325,00 075048 | 495,00 075062 | 1 101,00 075086 |
| BH 5 Bílo hliníková RAL 9006 | 312,00 074461 | 305,00 074454 | 325,00 074485 | 495,00 074508 | 1 101,00 074522 * |
| BHT 6 Bílo hliníková tmavá RAL 9007 | | 305,00 101587 | 325,00 101563 | 495,00 101549 * | |
| MH 7 Měděno hnědá RAL 8004 | 312,00 074614 | 305,00 074621 | 325,00 074645 | 495,00 074669 | 1 101,00 074683 * |
| IC 8 Intenzivní černá RAL 9005 | 312,00 074539 * | 305,00 074546 | 325,00 074560 | 495,00 074584 | 1 101,00 074607 * |
| OC 9 Ocelově červená RAL 3009 | 312,00 074775 * | 305,00 074782 | 325,00 074805 | 495,00 074829 | 1 101,00 074843 * |
| B 10 Bílá RAL 9010 | 312,00 074379 | 305,00 074386 | 325,00 074409 | 495,00 074423 | 1 101,00 074447 * |
| MZ 11 Mechově zelená RAL 6005 | 312,00 074690 * | 305,00 074706 | 325,00 074720 | 495,00 074744 | 1 101,00 074768 * |
| ZS 12 Zinkově šedá RAL extra | 312,00 075093 * | 305,00 075109 | 325,00 075123 | 495,00 075147 | 1 101,00 075161 * |
| PZ 13 Patina zelená RAL extra | | | 312,00 112644 | | |
| PM 14 Patina měděná RAL extra | | | 312,00 112620 | | |
| Hliník 15 Natur | 274,00 074218 | 274,00 074225 | 302,00 074249 | 491,00 074263 | 983,00 074287 * |
| Balení v ks  | 25 | 25 | 25 | 15 | 5 |
| Balení v ks  | 600 | 400 | 300 | 180 | 60 |



* Výroba na objednávku



SVODOVÉ KOLENO 85°

W-WKR





| Jmenovitá velikost | 80 | 100 | 120 |
|--|---------------------------|---------------------------|---------------------------|
| Cena v CZK/ks | S DPH | S DPH | S DPH |
| AN 1 Antracit RAL 7016 | 379,00 074317 | 474,00 074331 | 610,00 074355 * |
| TM 2 Testa di Moro RAL 8028 | 379,00 074959 | 474,00 074973 | 610,00 074997 * |
| SS 3 Světle šedá RAL 7005 | 379,00 074874 * | 474,00 074898 | 610,00 074911 * |
| ZH 4 Zeleno hnědá RAL 7013 | 379,00 075031 * | 474,00 075055 | 610,00 075079 * |
| BH 5 Bílo hliníková RAL 9006 | 379,00 074478 * | 474,00 074492 | 610,00 074515 * |
| BHT 6 Bílo hliníková tmavá RAL 9007 | 379,00 101570 * | 474,00 101556 * | 610,00 101532 * |
| MH 7 Měděno hnědá RAL 8004 | 379,00 074638 * | 474,00 074652 | 610,00 074676 * |
| IC 8 Intenzivní černá RAL 9005 | 379,00 074553 * | 474,00 074577 * | 610,00 074591 * |
| OC 9 Ocelově červená RAL 3009 | 379,00 074799 * | 474,00 074812 * | 610,00 074836 * |
| B 10 Bílá RAL 9010 | 379,00 074393 | 474,00 074416 | 610,00 074430 * |
| MZ 11 Mechově zelená RAL 6005 | 379,00 074713 * | 474,00 074737 * | 610,00 074751 * |
| ZS 12 Zinkově šedá RAL extra | 379,00 075116 * | 474,00 075130 * | 610,00 075154 * |
| PZ 13 Patina zelená RAL extra | | 332,00 112651 | |
| PM 14 Patina měděná RAL extra | | 332,00 112637 | |
| Hliník 15 Natur | 342,00 074232 * | 427,00 074256 | 549,00 074270 * |
| Balení v ks  | 25 | 25 | 15 |
| Balení v ks  | 400 | 300 | 180 |

* Výroba na objednávku

SVODOVÉ KOLENO TUPÉ 40°

W-WKT

| Jmenovitá velikost | 80 | 100 | 120 |
|--|---------------------------|---------------------------|---------------------------|
| Cena v CZK/ks | S DPH | S DPH | S DPH |
| AN 1 Antracit RAL 7016 | 302,00 081414 | 373,00 081421 | 505,00 081438 |
| TM 2 Testa di Moro RAL 8028 | 302,00 081650 | 373,00 081667 | 505,00 081674 * |
| SS 3 Světle šedá RAL 7005 | 302,00 081629 | 373,00 081636 | 505,00 081643 |
| ZH 4 Zeleno hnědá RAL 7013 | 302,00 081681 | 373,00 081698 | 505,00 081704 |
| BH 5 Bilo hliníková RAL 9006 | 302,00 081476 | 373,00 081483 | 505,00 081490 * |
| BHT 6 Bilo hliníková tmavá RAL 9007 | 302,00 101778 * | 373,00 101785 * | 505,00 101792 * |
| MH 7 Méděno hnědá RAL 8004 | 302,00 081537 | 373,00 081544 | 505,00 081551 * |
| IC 8 Intenzivní černá RAL 9005 | 302,00 081506 * | 373,00 081513 * | 505,00 081520 * |
| OC 9 Ocelově červená RAL 3009 | 302,00 081599 * | 373,00 081605 | 505,00 081612 * |
| B 10 Bílá RAL 9010 | 302,00 081445 | 373,00 081452 | 505,00 081469 |
| MZ 11 Mechově zelená RAL 6005 | 302,00 081568 | 373,00 081575 | 505,00 081582 |
| ZS 12 Zinkově šedá RAL extra | 302,00 081711 | 373,00 081728 | 505,00 081735 |
| PZ 13 Patina zelená RAL extra | | | |
| PM 14 Patina měděná RAL extra | | | |
| Hliník 15 Natur | 271,00 081384 | 335,00 081391 | 473,00 081407 |
| Balení v ks  | 25 | 25 | 15 |
| Balení v ks  | 400 | 300 | 240 |

* Výroba na objednávku



SVODOVÁ ROURA [s=0,70]

W-WZR

| Jmenovitá velikost | 60 | 80 | 80 | 80 |
|---|----------|----------|----------|----------|
| Délka v m | 2,0 | 3,0 | 4,0 | 6,0 |
| Cena v CZK/m | S DPH | S DPH | S DPH | S DPH |
| AN 1 Antracit RAL 7016 | 268,00 | 251,00 | 251,00 | 251,00 |
| | 050106 | 050113 | 050120 | 050137 * |
| TM 2 Testa di Moro RAL 8028 | 268,00 | 251,00 | 251,00 | 251,00 |
| | 050762 | 050779 | 050786 | 050793 * |
| SS 3 Světle šedá RAL 7005 | 268,00 | 251,00 | 251,00 | 251,00 |
| | 050687 | 050694 | 050700 | 052032 * |
| ZH 4 Zeleno hnědá RAL 7013 | 268,00 | 251,00 | 251,00 | 251,00 |
| | 050861 | 050878 | 051059 | 050892 * |
| BH 5 Bílo hliníková RAL 9006 | 268,00 | 251,00 | 251,00 | 251,00 |
| | 050281 | 050298 | 050304 | 098283 * |
| BHT 6 Bílo hliníková tmavá RAL 9007 | | 251,00 | | |
| | | 101952 * | | |
| MH 7 Měděno hnědá RAL 8004 | 268,00 | 251,00 | 251,00 | |
| | 050441 * | 050458 | 050465 | |
| IC 8 Intenzivní černá RAL 9005 | 268,00 | 251,00 | 251,00 | |
| | 050366 * | 050373 | 050380 | |
| OC 9 Ocelově červená RAL 3009 | 268,00 | 251,00 | 251,00 | |
| | 050601 | 050618 | 050625 * | |
| B 10 Bílá RAL 9010 | 268,00 | 251,00 | 251,00 | |
| | 050205 | 050212 | 050229 | |
| MZ 11 Mechově zelená RAL 6005 | 268,00 | 251,00 | 251,00 | |
| | 050526 | 050533 | 050540 | |
| ZS 12 Zinkově šedá RAL extra | 268,00 | 251,00 | 251,00 | |
| | 050960 * | 050977 | 050984 * | |
| PZ 13 Patina zelená RAL extra | | | | |
| PM 14 Patina měděná RAL extra | | | | |
| Hliník 15 Natur | 213,00 | 191,00 | 191,00 | 191,00 |
| | 050021 | 050038 | 050045 | 052070 * |
| Balení v m  | 10 | 18 | 24 | 30 |
| Balení v m  | 490 | 216 | 288 | 750 |

* Výroba na objednávku



SVODOVÁ ROURA [s=0,70]

W-WZR



| Jmenovitá velikost | 100 | 100 | 100 |
|---|-------------------------|---------------------------|---------------------------|
| Délka v m | 3,0 | 4,0 | 6,0 |
| Cena v CZK/m | S DPH | S DPH | S DPH |
| AN 1 Antracit RAL 7016 | 252,00 050144 | 252,00 050151 | 247,00 050168 * |
| TM 2 Testa di Moro RAL 8028 | 252,00 050809 | 252,00 050816 | 247,00 050823 * |
| SS 3 Světle šedá RAL 7005 | 252,00 050717 | 252,00 050724 | 247,00 052049 * |
| ZH 4 Zeleno hnědá RAL 7013 | 252,00 050908 | 252,00 050915 | 247,00 050922 * |
| BH 5 Bílo hliníková RAL 9006 | 252,00 050311 | 252,00 050328 | 247,00 052056 * |
| BHT 6 Bílo hliníková tmavá RAL 9007 | 252,00 101969 | 252,00 101976 | |
| MH 7 Měděno hnědá RAL 8004 | 252,00 050472 | 252,00 050489 | |
| IC 8 Intenzivní černá RAL 9005 | 252,00 050397 | 252,00 050403 | |
| OC 9 Ocelově červená RAL 3009 | 252,00 050632 | 252,00 050649 | |
| B 10 Bílá RAL 9010 | 252,00 050236 | 252,00 050243 | |
| MZ 11 Mechově zelená RAL 6005 | 252,00 050557 | 252,00 050564 | |
| ZS 12 Zinkově šedá RAL extra | 252,00 050991 | 252,00 051004 | |
| PZ 13 Patina zelená RAL extra | 337,00 112828 | 337,00 112835 * | |
| PM 14 Patina měděná RAL extra | 337,00 112804 | 337,00 112811 * | |
| Hliník 15 Natur | 227,00 050052 | 227,00 050069 | 222,00 052025 * |
| Balení v m  | 18 | 24 | 30 |
| Balení v m  | 180 | 240 | 480 |

* Výroba na objednávku



SVODOVÁ ROURA [s=0,70]

W-WZR

| Jmenovitá velikost | 120 | 120 | 120 | 150 |
|---|---------------------------|-------------------------|---------------------------|---------------------------|
| Délka v m | 3,0 | 4,0 | 6,0 | 3,0 |
| Cena v CZK/m | S DPH | S DPH | S DPH | S DPH |
| AN 1 Antracit RAL 7016 | 339,00 050175 | 339,00 050182 | | 525,00 050199 * |
| TM 2 Testa di Moro RAL 8028 | 339,00 050830 | 339,00 050847 | 339,00 052063 * | 525,00 050854 * |
| SS 3 Světle šedá RAL 7005 | 339,00 050731 | 339,00 050748 | | 525,00 050755 * |
| ZH 4 Zeleno hnědá RAL 7013 | 339,00 050939 | 339,00 050946 | | 525,00 050953 * |
| BH 5 Bílo hliníková RAL 9006 | 339,00 050335 | 339,00 050342 | | 525,00 050359 * |
| BHT 6 Bílo hliníková tmavá RAL 9007 | 339,00 101983 | | | |
| MH 7 Měděno hnědá RAL 8004 | 339,00 050496 | 339,00 050502 | | 525,00 050519 * |
| IC 8 Intenzivní černá RAL 9005 | 339,00 050410 | 339,00 050427 | | 525,00 050434 * |
| OC 9 Ocelově červená RAL 3009 | 339,00 050656 | 339,00 050663 | | 525,00 050670 * |
| B 10 Bílá RAL 9010 | 339,00 050250 | 339,00 050267 | | 525,00 050274 * |
| MZ 11 Mechově zelená RAL 6005 | 339,00 050571 | 339,00 050588 | | 525,00 050595 * |
| ZS 12 Zinkově šedá RAL extra | 339,00 051011 * | 339,00 051028 | | 525,00 051035 * |
| PZ 13 Patina zelená RAL extra | | | | |
| PM 14 Patina měděná RAL extra | | | | |
| Hliník 15 Natur | 281,00 050076 | 281,00 050083 | | 440,00 050090 * |
| Balení v m  | 18 | 24 | 30 | 3 |
| Balení v m  | 144 | 192 | - | 84 |

* Výroba na objednávku





ALUMINIUM

POLYESTER + NATUR



PLASTOVÝ SVODOVÝ RUKÁV

SD-ZR FOLIA KJG

| Jmenovitá velikost | Délka v m | EAN číslo výrobku | Balení v m | | Cena s DPH [CZK/m] |
|--------------------|-----------|-------------------|------------|-------|--------------------|
| | | | | | |
| 60 – 150 | 100,0 | 139726 | 100 | 6 000 | 13,00 |

KOLENO SOKLOVÉ

W-WKO





| Jmenovitá velikost | 80 | 100 | 120 |
|--|-------------------------|-------------------------|---------------------------|
| Cena v CZK/ks | S DPH | S DPH | S DPH |
| AN 1 Antracit RAL 7016 | 373,00 063328 | 457,00 008411 | 542,00 011985 |
| TM 2 Testa di Moro RAL 8028 | 373,00 023353 | 457,00 023377 | 542,00 023421 |
| SS 3 Světle šedá RAL 7005 | 373,00 023230 | 457,00 023285 | 542,00 023919 |
| ZH 4 Zeleno hnědá RAL 7013 | 373,00 023476 | 457,00 023513 | 542,00 023537 |
| BH 5 Bílo hliníková RAL 9006 | 373,00 064837 | 457,00 057877 | 542,00 057884 |
| BHT 6 Bílo hliníková tmavá RAL 9007 | 373,00 101716 | 457,00 101723 | 542,00 101730 * |
| MH 7 Méděno hnědá RAL 8004 | 373,00 000316 | 457,00 000330 | 542,00 048738 |
| IC 8 Intenzivní černá RAL 9005 | 373,00 057891 | 457,00 057907 | 542,00 048226 * |
| OC 9 Ocelově červená RAL 3009 | 373,00 000507 | 457,00 068712 | 542,00 023209 |
| B 10 Bílá RAL 9010 | 373,00 012029 | 457,00 013804 | 542,00 013811 |
| MZ 11 Mechově zelená RAL 6005 | 373,00 011923 | 457,00 000453 | 542,00 000477 |
| ZS 12 Zinkově šedá RAL extra | 373,00 023582 | 457,00 023629 | 542,00 023650 |
| PZ 13 Patina zelená RAL extra | | 573,00 112699 | |
| PM 14 Patina méděná RAL extra | | 573,00 112682 | |
| Hliník 15 Natur | 335,00 077165 | 412,00 077172 | 488,00 077189 |
| Balení v ks 📦 | 20 | 20 | 15 |
| Balení v ks 🚚 | 320 | 240 | 180 |

* Výroba na objednávku

SVODOVÁ ODBOČKA 72°

W-WZO

| Jmenovitá velikost | 80/80 | 100/80 | 100/100 |
|--|-----------------------------|-----------------------------|-----------------------------|
| Cena v CZK/ks | S DPH | S DPH | S DPH |
| AN 1 Antracit RAL 7016 | 1 304,00 096630 * | 1 338,00 096647 * | 1 352,00 096654 |
| TM 2 Testa di Moro RAL 8028 | 1 304,00 110473 * | 1 338,00 110480 * | 1 352,00 110497 |
| SS 3 Světle šedá RAL 7005 | 1 304,00 110404 * | 1 338,00 110411 * | 1 352,00 110428 * |
| ZH 4 Zeleno hnědá RAL 7013 | 1 304,00 110541 * | 1 338,00 110558 * | 1 352,00 110565 |
| BH 5 Bilo hliníková RAL 9006 | 1 304,00 110053 * | 1 338,00 110060 * | 1 352,00 110077 * |
| BHT 6 Bilo hliníková tmavá RAL 9007 | 1 304,00 096555 * | 1 338,00 096623 * | 1 352,00 109972 * |
| MH 7 Méděno hnědá RAL 8004 | 1 304,00 110190 * | 1 338,00 110206 * | 1 352,00 110213 * |
| IC 8 Intenzivní černá RAL 9005 | 1 304,00 110121 * | 1 338,00 110138 * | 1 352,00 110145 * |
| OC 9 Ocelově červená RAL 3009 | 1 304,00 110336 * | 1 338,00 110343 * | 1 352,00 110350 * |
| B 10 Bílá RAL 9010 | 1 304,00 109989 * | 1 338,00 109996 * | 1 352,00 110008 * |
| MZ 11 Mechově zelená RAL 6005 | 1 304,00 110268 * | 1 338,00 110275 * | 1 352,00 110282 |
| ZS 12 Zinkově šedá RAL extra | 1 304,00 110619 * | 1 338,00 110626 * | 1 352,00 110633 * |
| PZ 13 Patina zelená RAL extra | | | |
| PM 14 Patina měděná RAL extra | | | |
| Hliník 15 Natur | 1 172,00 096562 * | 1 203,00 096579 * | 1 216,00 096586 * |
| Balení v ks  | 4 | 4 | 4 |
| Balení v ks  | 90 | 120 | 120 |



* Výroba na objednávku



SVODOVÁ ODBOČKA 72°

W-WZO





| Jmenovitá velikost | 120/80 | 120/100 | 120/120 |
|--|-----------------------------|-----------------------------|-----------------------------|
| Cena v CZK/ks | S DPH | S DPH | S DPH |
| AN 1 Antracit RAL 7016 | 1 457,00 096661 * | 1 477,00 096678 * | 1 487,00 096685 * |
| TM 2 Testa di Moro RAL 8028 | 1 457,00 110503 * | 1 477,00 110510 * | 1 487,00 110527 * |
| SS 3 Světle šedá RAL 7005 | 1 457,00 110435 * | 1 477,00 110442 * | 1 487,00 110459 * |
| ZH 4 Zeleno hnědá RAL 7013 | 1 457,00 110572 * | 1 477,00 110589 * | 1 487,00 110596 * |
| BH 5 Bílo hliníková RAL 9006 | 1 457,00 110084 * | 1 477,00 110091 * | 1 487,00 110107 * |
| BHT 6 Bílo hliníková tmavá RAL 9007 | 1 457,00 110046 * | 1 477,00 110114 * | 1 487,00 110183 * |
| MH 7 Měděno hnědá RAL 8004 | 1 457,00 110220 * | 1 477,00 110237 * | 1 487,00 110244 * |
| IC 8 Intenzivní černá RAL 9005 | 1 457,00 110152 * | 1 477,00 110169 * | 1 487,00 110176 * |
| OC 9 Ocelově červená RAL 3009 | 1 457,00 110367 * | 1 477,00 110374 * | 1 487,00 110381 * |
| B 10 Bílá RAL 9010 | 1 457,00 110015 * | 1 477,00 110022 * | 1 487,00 110039 * |
| MZ 11 Mechově zelená RAL 6005 | 1 457,00 110299 * | 1 477,00 110305 * | 1 487,00 110312 * |
| ZS 12 Zinkově šedá RAL extra | 1 457,00 110640 * | 1 477,00 110657 * | 1 487,00 110664 * |
| PZ 13 Patina zelená RAL extra | | | |
| PM 14 Patina měděná RAL extra | | | |
| Hliník 15 Natur | 1 311,00 096593 * | 1 331,00 096609 * | 1 338,00 096616 * |
| Balení v ks  | 3 | 3 | 3 |
| Balení v ks  | 90 | 90 | 90 |

* Výroba na objednávku

SVODOVÁ OBJÍMKA M10

W-WOB

| Jmenovitá velikost | 60 | 80 | 100 | 120 | 150 |
|---|----------|--------|--------|----------|----------|
| Cena v CZK/ks | S DPH | S DPH | S DPH | S DPH | S DPH |
| AN 1 Antracit RAL 7016 | 120,00 | 113,00 | 115,00 | 132,00 | 198,00 |
| | 054982 | 054999 | 055002 | 055019 | 055026 |
| TM 2 Testa di Moro RAL 8028 | 120,00 | 113,00 | 115,00 | 132,00 | 198,00 |
| | 055439 | 055446 | 055453 | 055460 | 055477 * |
| SS 3 Světle šedá RAL 7005 | 120,00 | 113,00 | 115,00 | 132,00 | 198,00 |
| | 055330 * | 055347 | 055354 | 055361 | 055378 * |
| ZH 4 Zeleno hnědá RAL 7013 | 120,00 | 113,00 | 115,00 | 132,00 | 198,00 |
| | 055514 | 055521 | 055538 | 055545 | 055552 * |
| BH 5 Bílo hliníková RAL 9006 | 120,00 | 113,00 | 115,00 | 132,00 | 198,00 |
| | 055088 | 055095 | 055101 | 055118 | 055125 * |
| BHT 6 Bílo hliníková tmavá RAL 9007 | | 113,00 | 115,00 | 132,00 | |
| | | 101808 | 101815 | 101822 * | |
| MH 7 Měděno hnědá RAL 8004 | 120,00 | 113,00 | 115,00 | 132,00 | 198,00 |
| | 055187 * | 055194 | 055200 | 055217 | 055224 * |
| IC 8 Intenzivní černá RAL 9005 | 120,00 | 113,00 | 115,00 | 132,00 | 198,00 |
| | 055132 * | 055149 | 055156 | 055163 | 055170 * |
| OC 9 Ocelově červená RAL 3009 | 120,00 | 113,00 | 115,00 | 132,00 | 198,00 |
| | 055286 * | 055293 | 055309 | 055316 | 055323 * |
| B 10 Bílá RAL 9010 | 120,00 | 113,00 | 115,00 | 132,00 | 198,00 |
| | 055033 | 055040 | 055057 | 055064 | 055071 * |
| MZ 11 Mechově zelená RAL 6005 | 120,00 | 113,00 | 115,00 | 132,00 | 198,00 |
| | 055231 * | 055248 | 055255 | 055262 | 055279 * |
| ZS 12 Zinkově šedá RAL extra | 120,00 | 113,00 | 115,00 | 132,00 | 198,00 |
| | 055569 * | 055576 | 055583 | 055590 | 055606 * |
| PZ 13 Patina zelená RAL extra | | | 281,00 | | |
| | | | 112712 | | |
| PM 14 Patina měděná RAL extra | | | 281,00 | | |
| | | | 112705 | | |
| Hliník 15 Natur | 95,00 | 88,00 | 91,00 | 102,00 | 158,00 |
| | 054906 * | 054913 | 054920 | 054937 | 054944 * |
| Balení v ks  | 25 | 25 | 25 | 25 | 20 |
| Balení v ks  | 3 000 | 3 000 | 3 000 | 3 000 | 2 400 |



* Výroba na objednávku



NEREZOVÝ ŠROUB PRO OBJÍMKY M8x30

P-POB-NSK





| Jmenovitá velikost | EAN číslo výrobku | Balení v ks | | Cena s DPH [CZK/ks] |
|--------------------|-------------------|---|---|---------------------|
| | |  |  | |
| M8 x 30 * | 139658 | 1 | – | 8,00 |

* Výroba na objednávku

ŠROUB PRO OBJÍMKU SE ZÁVITOVOU MATKOU TORX M10

P-POB-HT





| Jmenovitá velikost | EAN číslo výrobku | Balení v ks | | Cena s DPH [CZK/ks] |
|--------------------|-------------------|---|---|---------------------|
| | |  |  | |
| 80 | 002464 | 100 | 40 000 | 34,00 |
| 140 | 002471 | 100 | 28 000 | 42,00 |
| 200 | 002488 | 100 | 20 000 | 53,00 |
| 250 | 002495 | 100 | 16 000 | 58,00 |
| 300 | 002501 | 100 | 11 200 | 58,00 |

ALUMINIUM
POLYESTER + NATUR

HMOŽDINKA BEZ LAMELY M10

P-POB-HN DB





| Jmenovitá velikost | EAN číslo výrobku | Balení v ks | | Cena s DPH [CZK/ks] |
|--------------------|-------------------|---|---|---------------------|
| | |  |  | |
| 120 | 002426 | 100 | 25 000 | 14,00 |

HMOŽDINKA S LAMELOU M10

P-POB-HN DB





| Jmenovitá velikost | EAN číslo výrobku | Balení v ks | | Cena s DPH [CZK/ks] |
|--------------------|-------------------|---|---|---------------------|
| | |  |  | |
| 180 | 002433 | 100 | 12 000 | 14,00 |
| 240 | 002440 | 100 | 12 000 | 17,00 |
| 280 | 002457 | 100 | 12 000 | 18,00 |

KOMBISKRUTKA TORX M10

P-POB-ZT/SZ



| Jmenovitá velikost | EAN číslo výrobku | Balení v ks | | Cena s DPH [CZK/ks] |
|--------------------|-------------------|---|---|---------------------|
| | |  |  | |
| 140 | 002587 | 50 | 10 400 | 15,00 |
| 180 | 002594 | 50 | 10 400 | 19,00 |



ALUMINIUM

POLYESTER + NATUR

IZOLAČNÍ HMOŽDINKA M10

P-POB-HN IZOL





| Jmenovitá velikost | EAN číslo výrobku | Balení v ks | | Cena s DPH [CZK/ks] |
|--------------------|-------------------|---|---|---------------------|
| | |  |  | |
| M10 x 96 | 001207 | 25 | 2 625 | 100,00 |

ZÁVITOVÁ TYČ M10

P-POB-ZT





| Jmenovitá velikost | EAN číslo výrobku | Balení v ks | | Cena s DPH [CZK/ks] |
|--------------------|-------------------|---|---|---------------------|
| | |  |  | |
| 60 | 002556 | 100 | 20 800 | 7,00 |
| 100 | 002563 | 100 | 15 600 | 10,00 |
| 150 | 002570 | 50 | 10 400 | 19,00 |

MONTÁŽNÍ PLATNA M10

P-POB-ZT MP













| Jmenovitá velikost | EAN číslo výrobku | Balení v ks | | Cena s DPH [CZK/ks] |
|--------------------|-------------------|---|---|---------------------|
| | |  |  | |
| 80 x 30 | 002518 | 25 | 5 200 | 39,00 |

KRYTKA PRO ŠROUB OBJÍMKY

P-POB-HT AKG





| Jmenovitá velikost | EAN číslo výrobku | Balení v ks | | Cena s DPH [CZK/ks] |
|---|-------------------|---|---|---------------------|
| | |  |  | |
|  29 x 13 | 002280 | 50 | 16 800 | 8,00 |
|  29 x 13 | 002211 | 50 | 16 800 | 8,00 |
|  29 x 13 | 002235 | 50 | 16 800 | 8,00 |
|  29 x 13 | 002266 | 50 | 16 800 | 8,00 |
|  29 x 13 | 002242 | 50 | 16 800 | 8,00 |
|  29 x 13 | 002228 | 50 | 16 800 | 8,00 |
|  29 x 13 | 002273 | 50 | 16 800 | 8,00 |
|  29 x 13 | 002259 | 50 | 16 800 | 8,00 |
|  29 x 13 | 002297 | 50 | 16 800 | 8,00 |

DEŠŤOVÁ KLAPKA



W-WZV



| Jmenovitá velikost | 80 | 100 | 120 |
|--|-------------------------|-------------------------|---------------------------|
| Cena v CZK/ks | S DPH | S DPH | S DPH |
| AN 1 Antracit RAL 7016 | 711,00 035073 | 745,00 035080 | 1 016,00 035097 |
| TM 2 Testa di Moro RAL 8028 | 711,00 035103 | 745,00 035110 | 1 016,00 035127 |
| ZH 4 Zeleno hnědá RAL 7013 | 711,00 035134 | 745,00 035141 | 1 016,00 035158 |
| Balení v ks  | 6 | 5 | 3 |
| Balení v ks  | 180 | 150 | 90 |

DEŠŤOVÁ KLAPKA S LAPAČEM LISTÍ

W-WZVS



| Jmenovitá velikost | 80 | 100 | 120 |
|--|---------------------------|---------------------------|-----------------------------|
| Cena v CZK/ks | S DPH | S DPH | S DPH |
| AN 1 Antracit RAL 7016 | 864,00 035226 | 949,00 035233 | 1 423,00 035240 |
| TM 2 Testa di Moro RAL 8028 | 864,00 035462 | 949,00 035479 | 1 423,00 035486 |
| SS 3 Světle šedá RAL 7005 | 864,00 035431 | 949,00 035448 | 1 423,00 035455 |
| ZH 4 Zeleno hnědá RAL 7013 | 864,00 035493 | 949,00 035509 | 1 423,00 035516 |
| BH 5 Bilo hliníková RAL 9006 | 864,00 035288 | 949,00 035295 | 1 423,00 035301 |
| BHT 6 Bilo hliníková tmavá RAL 9007 | 864,00 102034 * | 949,00 102041 * | 1 423,00 102058 * |
| MH 7 Méděno hnědá RAL 8004 | 864,00 035349 | 949,00 035356 | 1 423,00 035363 |
| IC 8 Intenzivní černá RAL 9005 | 864,00 035318 | 949,00 035325 | 1 423,00 035332 * |
| OC 9 Ocelově červená RAL 3009 | 864,00 035400 | 949,00 035417 | 1 423,00 035424 |
| B 10 Bílá RAL 9010 | 864,00 035257 | 949,00 035264 | 1 423,00 035271 |
| MZ 11 Mechově zelená RAL 6005 | 864,00 035370 | 949,00 035387 | 1 423,00 035394 |
| ZS 12 Zinkově šedá RAL extra | 864,00 035523 | 949,00 035530 | 1 423,00 035547 |
| PZ 13 Patina zelená RAL extra | | | |
| PM 14 Patina měděná RAL extra | | | |
| Hliník 15 Natur | 691,00 035196 * | 759,00 035202 | 1 138,00 035219 * |
| Balení v ks  | 6 | 5 | 3 |
| Balení v ks  | 180 | 150 | 90 |

* Výroba na objednávku



SBĚRAČ DEŠŤOVÉ VODY S HADICÍ



W-WZVHA

| Jmenovitá velikost | 80 | 100 | 120 |
|---|-----------------------------|-----------------------------|-----------------------------|
| Cena v CZK/ks | S DPH | S DPH | S DPH |
| AN 1 Antracit RAL 7016 | 2 202,00 018854 | 2 202,00 018861 | 4 235,00 018878 * |
| TM 2 Testa di Moro RAL 8028 | 2 202,00 019097 | 2 202,00 019103 | 4 235,00 019110 |
| SS 3 Světle šedá RAL 7005 | 2 202,00 019066 * | 2 202,00 019073 | 4 235,00 019080 * |
| ZH 4 Zeleno hnědá RAL 7013 | 2 202,00 019127 * | 2 202,00 019134 | 4 235,00 019141 * |
| BH 5 Bílá hliníková RAL 9006 | 2 202,00 018915 * | 2 202,00 018922 | 4 235,00 018939 * |
| BHT 6 Bílá hliníková tmavá RAL 9007 | 2 202,00 102003 * | 2 202,00 102010 * | 4 235,00 102027 * |
| MH 7 Měděno hnědá RAL 8004 | 2 202,00 018977 * | 2 202,00 018984 * | 4 235,00 018991 * |
| IC 8 Intenzivní černá RAL 9005 | 2 202,00 018946 * | 2 202,00 018953 | 4 235,00 018960 |
| OC 9 Ocelově červená RAL 3009 | 2 202,00 019035 * | 2 202,00 019042 * | 4 235,00 019059 * |
| B 10 Bílá RAL 9010 | 2 202,00 018885 * | 2 202,00 018892 | 4 235,00 018908 * |
| MZ 11 Mechově zelená RAL 6005 | 2 202,00 019004 | 2 202,00 019011 | 4 235,00 019028 * |
| ZS 12 Zinkově šedá RAL extra | 2 202,00 019158 * | 2 202,00 019165 * | 4 235,00 019172 * |
| PZ 13 Patina zelená RAL extra | | | |
| PM 14 Patina měděná RAL extra | | | |
| Hliník 15 Natur | 1 982,00 001481 | 1 982,00 001498 | 3 812,00 001504 |
| Balení v ks  | 1 | 1 | 1 |
| Balení v ks  | 60 | 60 | 60 |

* Výroba na objednávku



POZINKOVANÝ SVOD OCHRANNÝ S REVIZNÍM OTVOREM W-WOZR

| Jmenovitá velikost | 80 | 100 | 100 |
|--|-----------------------------------|----------------------------------|----------------------------------|
| Délka v m | 1,0 | 1,0 | 1,5 |
| Cena v CZK/ks | S DPH | S DPH | S DPH |
| AN Antracit RAL 7016 | 1 2 168,00 030344 * | 1 1 660,00 030351 * | 3 2 866,00 030368 * |
| TM Testa di Moro RAL 8028 | 2 2 168,00 030641 * | 1 1 660,00 030658 * | 3 2 866,00 030665 * |
| SS Světle šedá RAL 7005 | 3 2 168,00 030597 * | 1 1 660,00 030603 * | 3 2 866,00 030610 * |
| ZH Zeleno hnědá RAL 7013 | 4 2 168,00 030696 * | 1 1 660,00 030702 * | 3 2 866,00 030719 * |
| BH Bílo hliníková RAL 9006 | 5 2 168,00 030795 * | 1 1 660,00 030801 * | 3 2 866,00 030818 * |
| BHT Bílo hliníková tmavá RAL 9007 | 6 2 168,00 102065 * | 1 1 660,00 102072 * | 3 2 866,00 102096 * |
| MH Měděno hnědá RAL 8004 | 7 2 168,00 030443 * | 1 1 660,00 030450 * | 3 2 866,00 030467 * |
| IC Intenzivní černá RAL 9005 | 8 2 168,00 030849 * | 1 1 660,00 030856 * | 3 2 866,00 030863 * |
| OC Ocelově červená RAL 3009 | 9 2 168,00 030542 * | 1 1 660,00 030559 * | 3 2 866,00 030566 * |
| B Bílá RAL 9010 | 10 2 168,00 030399 * | 1 1 660,00 030405 * | 3 2 866,00 030412 * |
| MZ Mechově zelená RAL 6005 | 11 2 168,00 030498 * | 1 1 660,00 030504 * | 3 2 866,00 030511 * |
| ZS Zinkově šedá RAL extra | 12 2 168,00 030740 * | 1 1 660,00 030757 * | 3 2 866,00 030764 * |
| PZ Patina zelená RAL extra | 13 | | |
| PM Patina měděná RAL extra | 14 | | |
| Pozink Natur | 2 033,00 009708 | 1 525,00 009715 | 3 015,00 009722 |
| Balení v ks  | 1 | 1 | 1 |
| Balení v ks  | 70 | 60 | 60 |

* Výroba na objednávku



POZINKOVANÝ SVOD OCHRANNÝ S REVIZNÍM OTVOREM W-WOZR



| Jmenovitá velikost | 120 | 120 |
|--|-----------------|-----------------|
| Délka v m | 1,0 | 1,5 |
| Cena v CZK/ks | S DPH | S DPH |
| AN 1 Antracit RAL 7016 | 3 896,00 | 5 590,00 |
| | 030375 * | 030382 * |
| TM 2 Testa di Moro RAL 8028 | 3 896,00 | 5 590,00 |
| | 030672 * | 030689 * |
| SS 3 Světle šedá RAL 7005 | 3 896,00 | 5 590,00 |
| | 030627 * | 030634 * |
| ZH 4 Zeleno hnědá RAL 7013 | 3 896,00 | 5 590,00 |
| | 030726 * | 030733 * |
| BH 5 Bílo hliníková RAL 9006 | 3 896,00 | 5 590,00 |
| | 030825 * | 030832 * |
| BHT 6 Bílo hliníková tmavá RAL 9007 | 3 896,00 | 5 590,00 |
| | 102102 * | 102089 * |
| MH 7 Měděno hnědá RAL 8004 | 3 896,00 | 5 590,00 |
| | 030474 * | 030481 * |
| IC 8 Intenzivní černá RAL 9005 | 3 896,00 | 5 590,00 |
| | 030870 * | 030887 * |
| OC 9 Ocelově červená RAL 3009 | 3 896,00 | 5 590,00 |
| | 030573 * | 030580 * |
| B 10 Bílá RAL 9010 | 3 896,00 | 5 590,00 |
| | 030429 * | 030436 * |
| MZ 11 Mechově zelená RAL 6005 | 3 896,00 | 5 590,00 |
| | 030528 * | 030535 * |
| ZS 12 Zinkově šedá RAL extra | 3 896,00 | 5 590,00 |
| | 030771 * | 030788 * |
| PZ 13 Patina zelená RAL extra | | |
| PM 14 Patina měděná RAL extra | | |
| Pozink Natur | 3 557,00 | 4 845,00 |
| | 009739 | 009746 |
| Balení v ks  | 1 | 1 |
| Balení v ks  | 40 | 40 |

* Výroba na objednávku



ALUMINIUM

POLYESTER + NATUR

POZINKOVANÁ OBJÍMKA S GUMOU M10

P-POB-OZR



| Jmenovitá velikost | EAN číslo výrobku | Balení v ks | | Cena s DPH [CZK/ks] |
|--------------------|-------------------|---|---|---------------------|
| | |  |  | |
| 80 | 002525 | 25 | 1 250 | 53,00 |
| 100 | 002532 | 25 | 1 250 | 68,00 |
| 120 | 002549 | 20 | 1 000 | 76,00 |

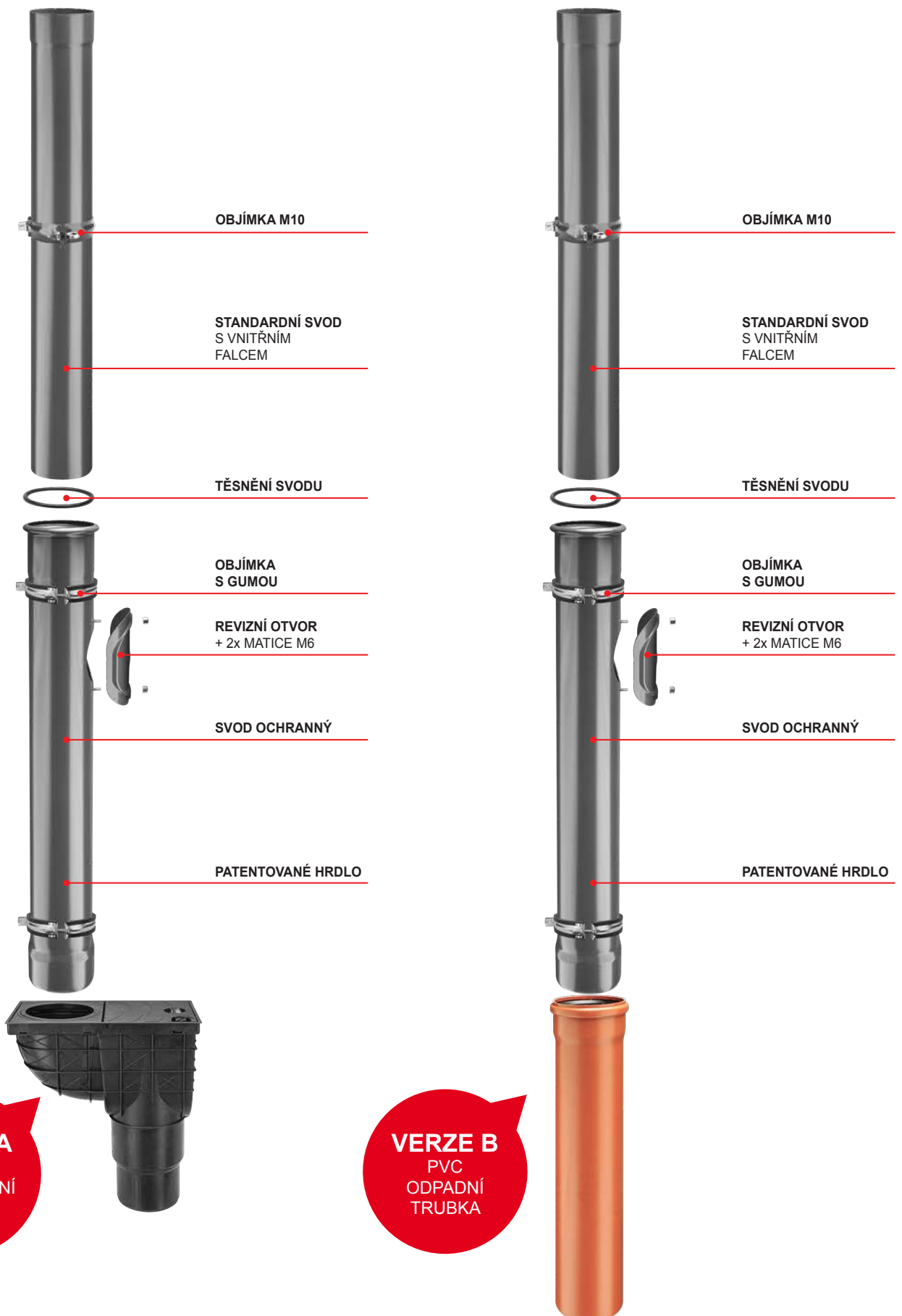

VERZE A
PVC
KANALIZAČNÍ
VPUŠŤ

VERZE B
PVC
ODPADNÍ
TRUBKA

ALUMINIUM
POLYESTER + NATUR

I. ZÁKLADNÍ USTANOVENÍ

- 1.1. Společnost KJG, a.s., se sídlem Malinovského 800/131, 916 21 Čachtice, IČO: 31 439 951 (dále jen „prodávající“), vydává následující všeobecné obchodní podmínky, které platí pro prodej a dodávky okapového střešního systému s příslušenstvím, lehké střešní krytiny, trapézů, hutního materiálu, střešních doplňků, nářadí, strojů a obchodního zboží souvisejícího se střešním systémem (dále jen „zboží“) prováděných prodávajícím na základě rámcové kupní smlouvy (dále jen „RKS“) ve vztahu k podnikateli při výkonu jeho podnikatelské činnosti a státu, státní organizaci, samosprávné územní jednotce nebo právnické osobě zřízené zákonem jako veřejnoprávní instituce při jejich zajišťování veřejných potřeb nebo vlastního provozu (dále jen „kupující“).
- 1.2. Tyto všeobecné obchodní podmínky jako nedílnou součást RKS jsou nedílnou součástí každé jednotlivé kupní smlouvy (dále také „JKS“ nebo „smlouva“) uzavřené mezi prodávajícím a kupujícím na základě RKS.

II. UZAVŘENÍ KUPNÍ SMLOUVY

- 2.1. Písemná objednávka kupujícího se považuje za návrh na uzavření JKS, přičemž každá objednávka kupujícího musí obsahovat:
 - identifikační údaje kupujícího nezbytné k vystavení faktury, • specifikaci objednaného zboží (nejmä typ, druh, množství a rozmery),
 - dodací místo, dodací lhůtu a způsob dodání zboží,
 - datum vystavení objednávky,
 - jméno, příjmení, funkci a podpis osoby oprávněné jednat za kupujícího.
- 2.2. JKS se považuje za uzavřeno okamžikem písemného potvrzení objednávky Kupujícího Prodávajícím.

III. KÚPNA CENA A PLATOBNÉ PODMIENKY

- 3.1. Kupující se zavazuje zaplatit prodávajícímu řádně a včas kupní cenu za objednané zboží. Kupní cena je stanovena podle ceníku prodávajícího (ceny zboží se rozumí ceny bez DPH) platného v den předložení objednávky kupujícího a její výše bude uvedena prodávajícím v potvrzení objednávky kupujícího včetně DPH (při dodání zboží v SR) podle platných právních předpisů. V nezbytných případech, kdy je kupní cena stanovena na základě individuální cenové kalkulace vycházející z platného ceníku, je kupující povinen zaplatit kupní cenu do výše stanovené cenovou kalkulací s tím, že prodávající určí konečnou výši kupní ceny podle vynaložených nákladů, avšak tato nesmí přesáhnout kupní cenu stanovenou kalkulací. Kupující má nárok na slevu z ceny zboží ve výši vyplývající z RKS; pokud prodávající změní během trvání RKS výši slevy kupujícího z ceny zboží, neprodleně ho o tom písemně informuje. Při dodání zboží v SR účtuje prodávající kupujícímu k ceně zboží navíc DPH podle platných právních předpisů.
- 3.2. Kupující má pro odběry zboží stanovený finanční kreditlimit a splatnost faktur ve smyslu RKS, přičemž prodávající je oprávněn fakturovat kupní cenu kupujícímu dnem dodání, resp. odesláním zboží kupujícímu. Po přečerpání kreditlimitu uvedeného v RKS nebo v případě nezaplacení faktury kupujícího ve lhůtě splatnosti je prodávající oprávněn přerušit dodávání zboží kupujícímu na základě smlouvy a nepovolí další písemnou objednávku kupujícího. V přerušovaných dodávkách zboží prodávající pokračuje:
 - při překročení kreditlimitu - po zaplacení nejstarších faktur do výše překročení kreditlimitu a současném zaplacení hodnoty požadovaného odběru zboží,
 - při nezaplacení faktury ve lhůtě splatnosti - po jejím úplném zaplacení.Prodávající je oprávněn kdykoliv v průběhu trvání RKS změnit kupujícímu stanovený kreditlimit.
- 3.3. Platba se považuje za provedenou včas, pokud byla ve lhůtě splatnosti připsána na účet prodávajícího nebo uhrazena v hotovosti v pokladně prodávajícího.
- 3.4. Pokud kupující neuhradí fakturu ve lhůtě splatnosti, je prodávající oprávněn účtovat mu úroky z prodlení ve výši 0,05 % z nezaplacené částky za každý den prodlení.

IV. DODÁNÍ ZBOŽÍ A VÝHRADA VLASTNICTVÍ

- 4.1. Prodávající je povinen dodat zboží kupujícímu v množství dohodnutém ve smlouvě a v kvalitě a provedení, které se hodí k účelu, na který se toto zboží používá. Kupující je povinen zboží dodané prodávajícím převzít.
- 4.2. Pokud se smluvní strany nedohodly jinak, je prodávající povinen zboží zabalit nebo opatřit pro přepravu způsobem, který je obvyklý pro toto zboží v obchodním styku.
- 4.3. Dodání zboží se uskuteční ve lhůtě a způsobem dohodnutým smluvními stranami ve smlouvě.
- 4.4. Při dodání zboží prodávajícím je zaměstnanec kupujícího povinen prokázat oprávnění k převzetí zboží.
- 4.5. Pokud má být zboží dáno k dispozici, nenaoložené na dopravní prostředek, v sídle prodávajícího (resp. příslušném velkoskladu prodávajícího, kterému kupující předložil objednávku) dopravci určenému kupujícímu, je tento povinen prokázat oprávnění k převzetí zboží.
- 4.6. V případě, že má být zboží dodáno kupujícímu na dodací místo uvedené v objednávce vozidlem prodávajícího, vyúčtuje prodávající kupujícímu náklady na dopravu podle ceníku přepravy platného v den předložení objednávky kupujícího. Zároveň si prodávající vyhrazuje právo, že se zboží vyzloží jen v dostupném terénu podle jeho uvážení.
- 4.7. U zboží, které má být odesláno kupujícímu, vyúčtuje prodávající kupujícímu náklady na poštovné, pokud není dohodnuto jinak.
- 4.8. Kupující se zavazuje odebrat zboží v dodací lhůtě. V případě, že kupující nesplní svou povinnost odebrat zboží v dodací lhůtě, vyzve ho prodávající ke splnění jeho povinnosti v dodatečně přiměřené lhůtě. Neodebráním zboží kupujícími ani v dodatečně přiměřené lhůtě vzniká právo prodávajícího odstoupit od smlouvy.
- 4.9. Kupující, který nezplatí do dodání zboží celou výši kupní ceny, nabude vlastnictví k dodanému zboží až úplným zaplacením kupní ceny.

V. PŘECHOD NEBEZPEČÍ ŠKODY NA ZBOŽÍ

- 5.1. Nebezpečí škody na zboží přechází na kupujícího okamžikem, kdy převezme zboží odprodávajícího, resp. jím určeného dopravce, nebo jestliže tak neučiní včas, v době, kdy mu prodávající nebo jím určený dopravce umožní nakládat se zbožím, přičemž kupující o této možnosti vědět, a kupující poruší smlouvu tím, že zboží nepřevezme.
- 5.2. Pokud má prodávající odevzdat zboží k přepravě dopravci určenému kupujícímu ve svém sídle v Čachticích (resp. příslušném velkoskladu prodávajícího), od něhož má kupující zboží převzít, přechází na kupujícího nebezpečí škody na zboží okamžikem předání zboží tomuto dopravci.
- 5.3. V případě, že má prodávající odeslat zboží kupujícímu, přechází na kupujícího nebezpečí škody na zboží okamžikem předání zboží prvnímu dopravci k přepravě do místa určení.
- 5.4. Kupující je povinen prohlédnout zboží bez zbytečného odkladu po přechodu nebezpečí škody na zboží. Pokud se zboží odesílá kupujícímu, má povinnost prohlédnout zboží bez zbytečného odkladu po jeho dopravení do místa určení.

VI. ODPOVĚDNOST ZA VADY A ZÁRUKA

- 6.1. Prodávající odpovídá za vadu, kterou má zboží v okamžiku, kdy přechází nebezpečí škody na zboží na kupujícího, i když se vada stane zjevnou až po této době. Prodávající odpovídá rovněž za jakoukoli vadu, která vznikne po přechodu nebezpečí škody na zboží na kupujícího, pokud je způsobena porušením jeho povinností.
- 6.2. Jestliže kupující zboží neprohlédne nebo nezařídí, aby bylo prohlédnuto v době přechodu nebezpečí škody na zboží, může uplatnit nároky z vad zjištěných při této prohlídce, jen když prokáže, že tyto vady mělo zboží již v době přechodu nebezpečí škody na zboží.
- 6.3. Kupující je povinen oznámit prodávajícímu vady zboží bez zbytečného odkladu poté, co:
 - a/ kupující vady zjistil,
 - b/ kupující při vynaložení odborné péče měl vady zjistit při prohlídce, kterou je povinen uskutečnit po přechodu nebezpečí škody na zboží, nebo
 - c/ se vady mohly zjistit později při vynaložení odborné péče, nejpozději však do dvou let od doby dodání zboží, popřípadě od doručení zboží do místa určení stanoveného ve smlouvě. U vad, na něž se vztahuje záruka za jakost, platí místo této lhůty záruční doba.
- 6.4. Jestliže prodávající poskytne kupujícímu záruku za jakost dodaného zboží, učiní tak prohlášením v samostatném záručním listu, ve kterém bude uveden i postup při reklamaci.
- 6.5. Záruční doba začíná plynout ode dne dodání zboží. Jestliže je prodávající povinen odeslat zboží, plyne záruční doba ode dne doručení zboží do místa určení. Záruční doba neplyne po dobu, po kterou kupující nemůže užívat zboží pro jeho vady, za které odpovídá prodávající.
- 6.6. V případě dodání zboží kupujícímu s vadami se výslovně vylučuje použití ust. § 436, § 437, § 439 odst. 2, 3, 4 a § 441 obchodního zákoníku a prodávající v takovém případě poskytne kupujícímu slevu z kupní ceny nebo odstraní kupujícímu reklamované vady zboží:
 - a/ dodáním chybějícího zboží,
 - b/ opravou zboží nebo dodáním náhradního zboží při odstranitelných vadách, nebo
 - c/ dodáním náhradního zboží při neodstranitelných vadách.
- 6.7. Prodávající poskytnutá sleva z kupní ceny musí odpovídat rozdílu mezi hodnotou, kterou by mělo zboží bez vad, a hodnotou, kterou mělo zboží dodané s vadami, přičemž pro určení hodnoty je rozhodující čas, ve kterém se mělo uskutečnit řádné plnění. Kupující, kterému prodávající poskytl slevu z kupní ceny, není oprávněn požadovat náhradu zisku ušlého v důsledku nedostatku vlastnosti zboží, na který se sleva vztahuje.
- 6.8. Při dodání náhradního zboží je prodávající oprávněn požadovat, aby mu na jeho náklady kupující vrátil vyměňované zboží ve stavu, v jakém se mu dodal. To neplatí, jestliže nemožnost vrácení zboží ve stavu tam uvedeném není způsobena jednáním nebo opomenutím kupujícího, nebo ke změně stavu zboží došlo v důsledku prohlídky řádně vykonané za účelem zjištění vad zboží. V případě, že před objevením vad kupující zboží nebo jeho část prodal nebo zboží zcela nebo zčásti spotřeboval nebo je pozměnil při jeho obvyklém použití, je povinen vrátit neprodané nebo nepotřebované zboží nebo pozměněné zboží a poskytnout prodávajícímu náhradu do výše, v níž měl z uvedeného použití zboží prospěch.
- 6.9. Odpovědnost prodávajícího za vady, na které se nevztahuje záruka za jakost, nevzniká, jestliže tyto vady byly způsobeny po přechodu nebezpečí škody na zboží vnějšími událostmi a nezpůsobil je prodávající nebo osoby, s jejichž pomocí plnil svůj závazek.

VII. VYŠŠÍ MOC

- 7.1. Jestliže po uzavření smlouvy nastanou nepředvídatelné a neovlivnitelné okolnosti, které vytvoří trvalou nebo dočasnou překážku pro plnění povinností smluvních stran z uzavřené smlouvy (vis maior), nebude nesplnění povinností (při trvalé překážce) smluvní stranou, resp. opožděné splnění povinností (při dočasné překážce), považováno za porušení této smlouvy a smluvní strana tak neodpovídá za případné škody, které vzniknou v souvislosti s nesplněním smluvních povinností. Pokud má vzniklá překážka pro plnění povinností ze smlouvy pouze dočasný charakter, zavazují se smluvní strany přistoupit k plnění svých smluvních povinností neprodleně poté, co tato překážka odpadne. Každá strana je povinna neprodleně informovat druhou stranu o vzniku výše uvedených překážek.
- 7.2. Za vyšší moc se považují zejména živelní události, svévolné jednání třetích osob, stávkový výluk, blokády, války (vyhlášené i nevyhlášené), změna politické situace, která vylučuje nebo nepřiměřeně ztěžuje výkon práv a povinností ze smlouvy nebo jakékoliv jiné podobné události.

VIII. OCHRANA OSOBNÍCH DAT

- 8.1. Kupující (pro účely tohoto článku i jiná osoba podepsaná na RKS a objednavce za kupujícího) výslovně uděluje prodávajícímu podle zák. č. 428/2002 Z.z. o ochraně osobních údajů v platném znění (dále jen „zákon“) souhlas se zpracováním jeho osobních údajů uvedených v RKS a objednavce kupujícího.
- 8.2. Kupující výslovně uděluje prodávajícímu souhlas zpracovávat osobní údaje pro účely:
 - a/ výkonu práv a povinností vyplývajících z RKS a JKS,
 - b/ vedení evidence, povinnost jejíhož vedení vyplývá prodávajícímu ze zákona nebo na základě zákona, c/ výkonu marketingové činnosti.
- 8.3. Kupující výslovně uděluje prodávajícímu souhlas, aby pro účely uvedené v bodě 8.2 poskytl jeho osobní údaje třetí osobě, kterou pověřil předemtnou činností.
- 8.4. Kupující výslovně uděluje prodávajícímu souhlas se zpracováním osobních údajů:
 - a/ na dobu, ve které je prodávající povinen vést evidenci uvedenou v bodě 8.2 písm. b/,
 - b/ na dobu, v níž je to nezbytné pro ochranu zákonných práv a právem chráněných zájmů prodávajícího.
- 8.5. Kupující bere na vědomí, že svůj souhlas se zpracováním osobních údajů má právo odvolat a vyžadovat likvidaci svých osobních údajů v případě, že ze strany prodávajícího, resp. třetí osoby, již prodávající osobní údaje poskytl, dojde k porušení povinností vyplývajících ze zákona.

IX. ZÁVEŘEČNÉ USTANOVENÍ

- 9.1. Kupující není oprávněn převést či postoupit bez výslovného souhlasu prodávajícího práva vyplývající mu z RKS nebo JKS na třetí osobu.
- 9.2. RKS je možné měnit, pokud z těchto všeobecných podmínek nevyplývá jinak, pouze formou písemných dodatků podepsaných zástupci obou stran.
- 9.3. Dohodnutá odlišná ustanovení v JKS mezi prodávajícím a kupujícím mají přednost před ustanoveními RKS a těchto všeobecných obchodních podmínek. Právní vztahy, které nejsou upraveny v RKS, JKS a ani v těchto všeobecných podmínkách, se řídí obchodním zákoníkem a dalšími obecně závaznými právními předpisy platnými ve Slovenské republice, s vyloučením použití kolizních norem a s vyloučením aplikace Úmluvy OSN o smlouvách o mezinárodní koupi zboží /CISG/ ze dne 11. 04. 1980 a jejich případných dodatků v případě, že kupující má sídlo (misto podnikání) v jiném státě nebo je zboží dodáváno do jiného státu.
- 9.4. Všechny spory, které vyplnou z realizace obsahu RKS, budou řešeny stranami cestou přátelského vyrovnání. Spory, které se nepodaří vyřešit vzájemnou dohodou, je oprávněn řešit (vylučně) příslušný soud Slovenské republiky.
- 9.5. Tyto všeobecné podmínky vydává prodávající podle § 273 obchodního zákoníku, a to s účinností od 01. 01. 2020.