



OKAPOVÝ SYSTÉM HRANATÝ



CENÍK
2023

DOPORUČENÉ SPOTŘEBITELSKÉ CENY



POWERFUL PARTNER FOR YOUR ROOF

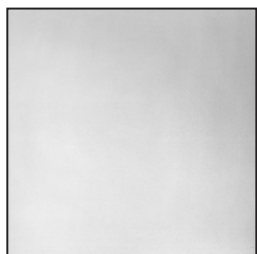

Titanzinkový materiál | 3



Žlab | 6



Žlabový hák | 6

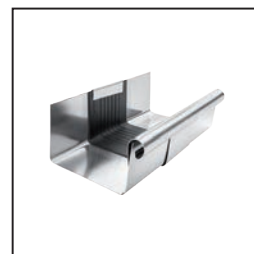

Žlabová dilatace | 7



Roh | 9



Čelo žlabové | 9



Kotlík žlabový | 10



Koleno | 13



Svodová roura | 13

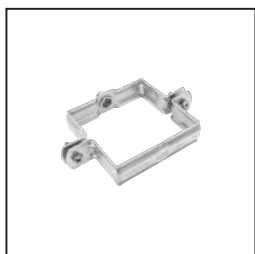

Objímka | 14



Objímka příslušenství | 15



Dešťová klapka | 17



Svod ochranný | 17

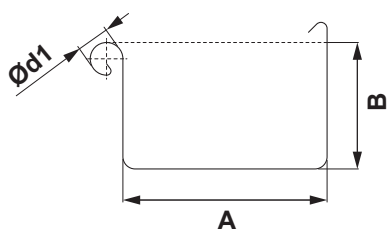

ROZMĚRY STŘEŠNÍCH ŽLABŮ

(rozměry a rozměrové tolerance podle EN 612)

Rozvinutá šířka (mm)	200	250	333	400
A	70	85	120	150
B	42	55	75	90
Ø d1	16	18	20	22

SVAROVANÉ TIG

VNITŘNÍ FALZ

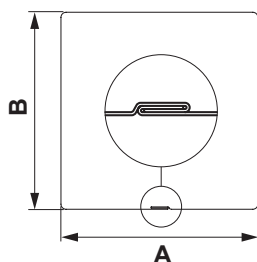
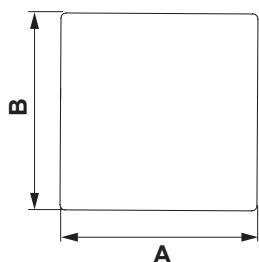

ROZMĚRY STŘEŠNÍCH SVODŮ

(rozměry a rozměrové tolerance podle EN 612)

Rozměry	80 x 80	100 x 100	VNITŘNÍ FALZ 120 x 120
Jmenovitá velikost	80	100	120

ROZMĚRY STŘEŠNÍCH HÁKŮ

(rozměry a rozměrové tolerance podle EN 612)

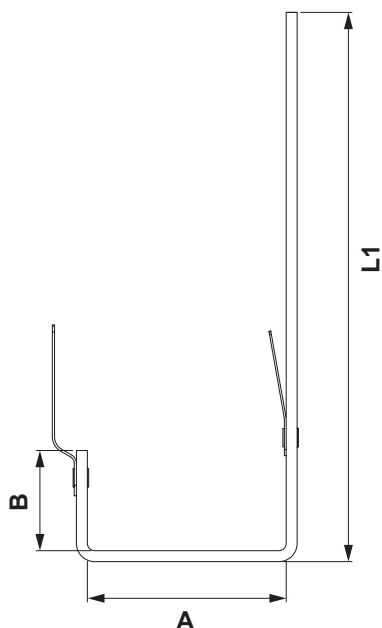

Rozměry (mm)	L1	A	B
200	275	72	28
250	302	87	38
333	351	123	55
400	384	153	68

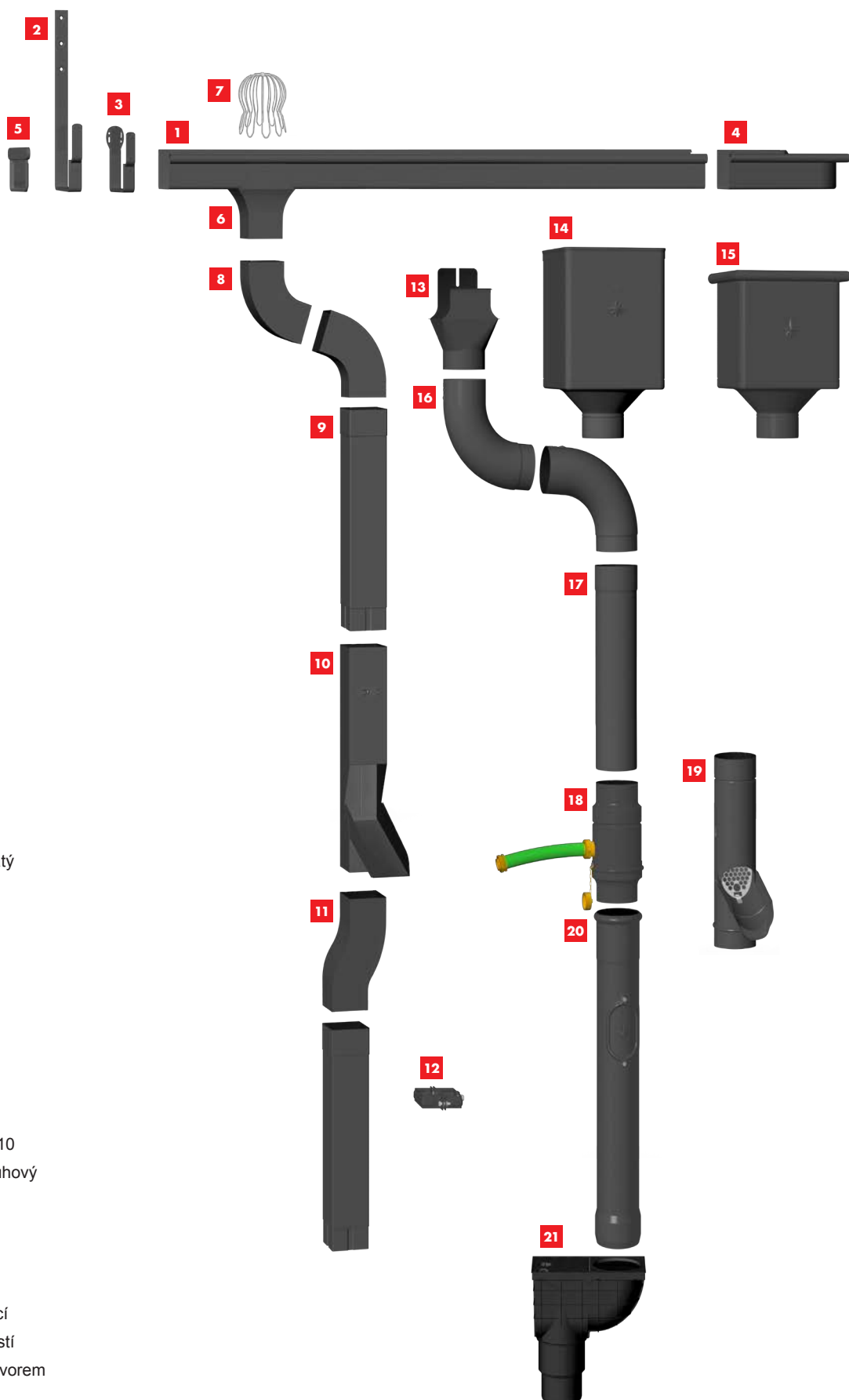

- 1** Žlab hranatý
- 2** Střešní hák obalovaný hranatý
- 3** Háček žlabový čelní
- 4** Roh vnější hranatý
- 5** Čelo žlabové hranaté
- 6** Kotlík žlabový hranatý
- 7** Lapač listí
- 8** Svodové koleno hranaté
- 9** Svodová roura hranatá
- 10** Dešťová klapka hranatá
- 11** Koleno soklové hranaté
- 12** Svodová objímka hranatá M10
- 13** Kotlík žlabový hranatý/půlkruhový
- 14** Sběrný kotlík DESIGN
- 15** Sběrný kotlík KUBICKÝ
- 16** Koleno
- 17** Svodová roura
- 18** Sběrač dešťové vody s hadicí
- 19** Dešťová klapka s lapačem listí
- 20** Svod ochranný s revizním otvorem
- 21** Kanalizační vpust' přímá

elZinc

Společnost Asturiana de Laminados, S.A. založena v roce 2006 pod ochrannou známkou elZinc® stala jednou ze tří největších světových výrobců válcovaného zinku.

**RHEINZINK – ZH Zink
Halbzeug GmbH**

Společnost se zabývá válcováním, tažením a extruzí neželezných kovů, kovového zboží, trubek a ocelových obalů.

**NedZink**

Nizozemská polečnost NedZink již více než 125 let vyrábí válcovaný titanzinek a nejkvalitnější zinkové výrobky pro použití ve fasádních obkladech, střešních krytinách a střešních okapových systémech.

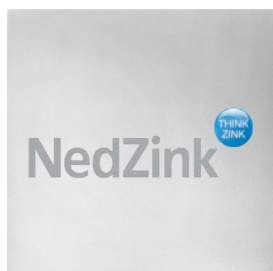

ŽLAB HRANATÝ [s=0,65 mm]

TZH-TZZHD



Jmenovitá velikost	Délka v m	EAN číslo výrobku	Balení v m		Cena s DPH [CZK/m]
200	3,0	000187	6	600	335,00
250	4,0	000194	8	400	335,00
333	4,0	000200	8	224	430,00
333	6,0	000217	12	336	430,00
400	4,0	000224	8	144	576,00
400	6,0	000231	12	216	576,00

STŘEŠNÍ HÁK OBALOVANÝ HRANATÝ

TZH-TZHOBH



Jmenovitá velikost	Materiál	EAN číslo výrobku	Balení v ks		Cena s DPH [CZK/ks]
200/380	25/6	024299	25	1 000	180,00
250/430	25/6	024305	25	1 000	176,00
333/550	25/6	024312	25	1 000	197,00
400/610	25/6	024329	25	500	251,00

HLINÍKOVÝ HÁK HRANATÝ ČELNÍ

WH-WHHK



Jmenovitá velikost	Materiál	EAN číslo výrobku	Balení v ks		Cena s DPH [CZK/ks]
250	28/7	012111	25	1 000	166,00
333	28/7	012128	25	1 000	181,00
400	28/7	012135	25	1 000	210,00



ŽLABOVÁ DILATACE HRANATÁ

TZH-TZZHDI

Jmenovitá velikost	EAN číslo výrobku	Balení v ks		Cena s DPH [CZK/ks]
250/260	020680	2	240	525,00
333/260	020697	2	240	644,00
400/260	020703	2	80	779,00



DILATAČNÍ PÁS

TZ-TZZDIP

Jmenovitá velikost	Délka v m	EAN číslo výrobku	Balení v m		Cena s DPH [CZK/m]
260	3,0	028020	3	120	1 525,00
260	6,0	028037	6	240	1 525,00

POUŽITÍ DILATAČNÍHO ŽLABU A PÁSOVÉ DILATACE

DILATAČNÍ ŽLAB

Příklad montáže: Podokapový žlab o rozvinuté šířce do 500 mm. Dilatační žlab musí být namontován v rozestupu 15 m. Pro vnější roh a začátek žlabu platí polovina standardní hodnoty: maximálně 7,5 m. Pro vnitřní roh platí čtvrtina standardní hodnoty: maximálně 3,75 m. Pro ostatní materiály a rozměry: viz tabulka níže. Rohy se vždy počítají jako pevné body.

PÁSOVÁ DILATACE

Vnitřní instalace: na žlaby uchycené bez lepení na podklad, střechy s nestandardním profilem a oplechování zdiva.

STŘEŠNÍ PŮLKRUHOVÉ DILATAČNÍ ŽLABY

Rozvinutá šířka žlabu	Hliník	Pozink, Titan-zinek, Měď, Nerez
< 500	12	15
> 500	8	10

STŘEŠNÍ PÁSOVÁ DILATACE

Rozvinutá šířka žlabu	Hliník	Pozink, Titan-zinek, Měď, Nerez
< 500	8	10
> 500	6	8

Pre vonkajší roh alebo začiatok žlabu platí polovica štandardnej hodnoty. Pre vnútorný roh platí jedna štvrtina štandardnej hodnoty.

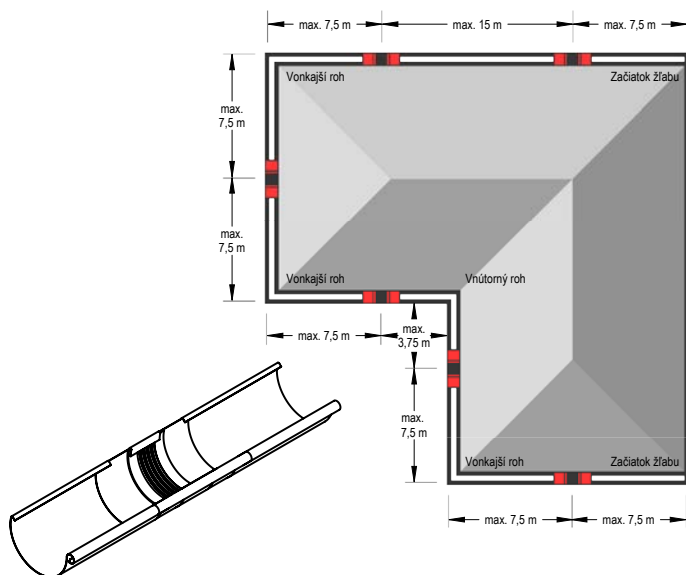

Poznámka k montáži dilatačního žlabu.

Při montáži pomocí pájení nejprve střední gumový díl překryjte mokrým hadříkem (aby nedošlo k prostupu tepla do středního gumového dílu). Musí se dodržet minimální vzdálenost 6 cm od střední gumové části. V každém případě je třeba se vyhnout kontaktu gumy s otevřeným plamenem.

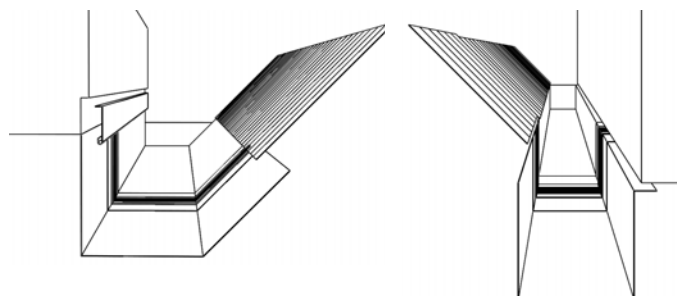

Poznámka k montáži dilatačního pásu.

Při ohýbání a montáži dilatačních prvků se ujistěte, že:

- ohýbací čelisti mají rádius minimálně 2 mm.
- pro tloušťku plechu od 1 mm musí být dodržena poloměr ohybu minimálně 5 mm.
- ohýbací čelisti musí být při ohýbání nastaveny na tloušťku střední gumové části 3 až 4 mm, aby se zabránilo stříhacího efektu - poškození gumy.
- Gumová střední část nesmí být během ohýbání stlačena nebo poškozená. Proto by měl být použit hliníkový plechový pás 2 až 5 mm (hrubý) ohnutý tak, aby mohl být připevněn jako ochrana na ohýbací čelisti. Tím se dosáhne větší poloměr ohybu a zabrání se porušení gumové střední části.

ROH VNĚJŠÍ HRANATÝ

TZH-TZRAH



Jmenovitá velikost	EAN číslo výrobku	Balení v ks		Cena s DPH [CZK/ks]
200	025067	4	120	999,00
250	025074	4	120	949,00
333	025081	4	120	1 016,00
400 *	025098 MAFA	4	48	1 152,00

* Výroba na objednávku
MAFA – Manufaktura (ruční výroba)

ROH VNITŘNÍ HRANATÝ

TZH-TZRIH



Jmenovitá velikost	EAN číslo výrobku	Balení v ks		Cena s DPH [CZK/ks]
200 *	025111	4	120	999,00
250	025128	4	120	949,00
333	025135	4	120	1 016,00
400 *	025142 MAFA	4	48	1 152,00

* Výroba na objednávku
MAFA – Manufaktura (ruční výroba)

ČELO ŽLABOVÉ HRANATÉ

TZH-TZCLH



Jmenovitá velikost	EAN číslo výrobku	Balení v ks		Cena s DPH [CZK/ks]
200	004505	6/60	1 440	53,00
250	004512	6/60	1 440	54,00
333	004529	6/60	1 440	64,00
400	004536	4/40	960	81,00

KOTLÍK ŽLABOVÝ HRANATÝ

TZH-TZKLNH



Jmenovitá velikost	EAN číslo výrobku	Balení v ks		Cena s DPH [CZK/ks]
250-80/80	008718 MAFA	10	300	864,00
333-80/80	008725 MAFA	8	240	898,00
333-100/100	008732 MAFA	8	240	932,00
400-100/100 *	008749 MAFA	10	200	1 135,00
400-120/120	008756 MAFA	10	200	1 169,00

* Výroba na objednávku
MAFA – Manufaktura (ruční výroba)

KOTLÍK ŽLABOVÝ HRANATÝ/PŮLKRUHOVÝ

TZH-TZKLNHG



Jmenovitá velikost	EAN číslo výrobku	Balení v ks		Cena s DPH [CZK/ks]
200/60	003881	20	600	470,00
250/80	003898	20	600	496,00
333/100	003904	20	600	560,00
400/120	003911	15	300	896,00

NEREZOVÝ LPAČ LISTÍ

N-NZN



Jmenovitá velikost	EAN číslo výrobku	Balení v ks		Cena s DPH [CZK/ks]
60	001153	30	2 160	188,00
80	001160	20	1 440	190,00
100	001177	15	1 080	193,00
120	001184	10	720	210,00
150	001191	5	360	332,00

SBĚRNÝ KOTLÍK DESIGN

TZ-TZKLZ DE



Jmenovitá velikost	EAN číslo výrobku	Balení v ks		Cena s DPH [CZK/ks]
80	007834	2	36	2 202,00
100	007858	2	36	2 202,00
120	007872	2	36	2 236,00

SBĚRNÝ KOTLÍK DESIGN EXZENTRICKÝ

TZ-TZKLZ DX



Jmenovitá velikost	EAN číslo výrobku	Balení v ks		Cena s DPH [CZK/ks]
80 *	007896	2	36	2 541,00
100	007926	2	36	2 541,00
120	007957	2	36	2 592,00

* Výroba na objednávku

SBĚRNÝ KOTLÍK KUBICKÝ

TZ-TZKLZ KU



Jmenovitá velikost	EAN číslo výrobku	Balení v ks		Cena s DPH [CZK/ks]
80 *	007841	2	36	3 293,00
100	007865	2	36	3 293,00
120	007889	2	36	3 293,00

* Výroba na objednávku

SBĚRNÝ KOTLÍK KUBICKÝ EXZENTRICKÝ

TZ-TZKLZ KX



Jmenovitá velikost	EAN číslo výrobku	Balení v ks		Cena s DPH [CZK/ks]
80	007902	2	36	3 320,00
100	007933	2	36	3 320,00
120	007964	2	36	3 388,00

SBĚRNÝ KOTLÍK KUBICKÝ EXZENTRICKÝ S VÝTOKEM

TZ-TZKLZ KXV





Jmenovitá velikost	EAN číslo výrobku	Balení v ks		Cena s DPH [CZK/ks]
80	007919	2	36	4 642,00
100	007940	2	36	4 642,00
120	007971	2	36	4 675,00

TĚSNÍCI GUMA SBĚRNÉHO KOTLÍKA

P-PKLZ T



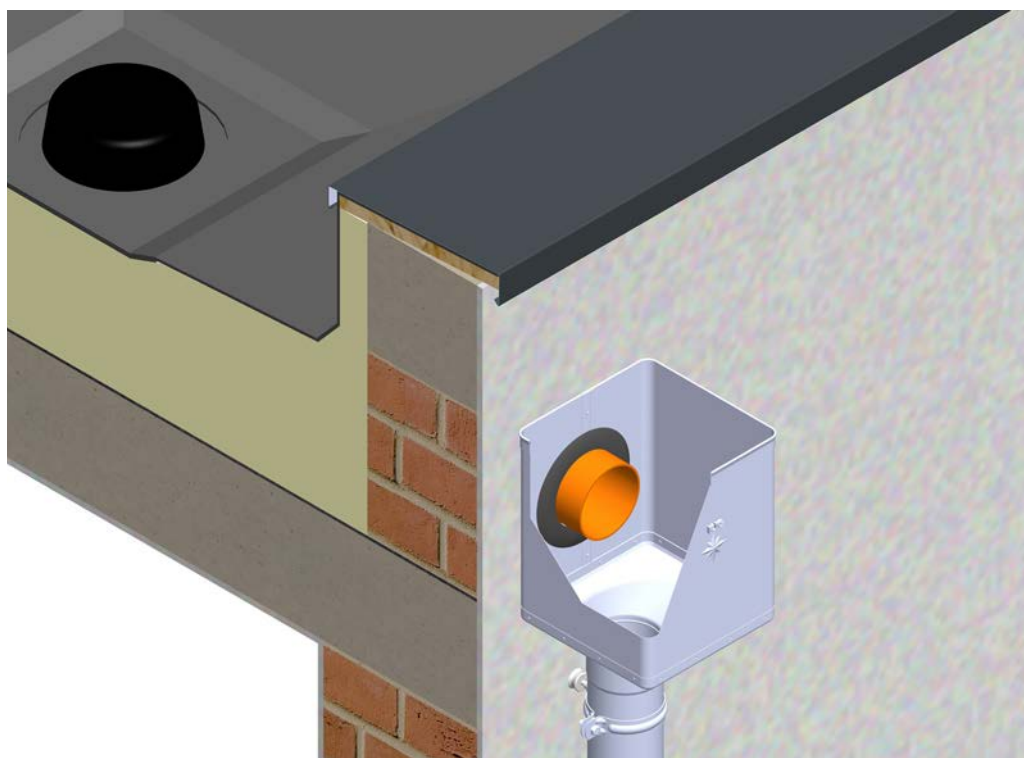

Jmenovitá velikost	EAN číslo výrobku	Balení v ks		Cena s DPH [CZK/ks]
				
IC 70-85	077103	5	600	136,00
IC 100-110	077110	5	600	139,00
IC 110-125	077097	5	600	142,00
PS 70-85	077134	5	600	152,00
PS 100-110	077141	5	600	166,00
PS 110-125	077127	5	600	169,00





SVODOVÉ KOLENO HRANATÉ 72°

TZH-TZKH



Jmenovitá velikost	EAN číslo výrobku	Balení v ks		Cena s DPH [CZK/ks]
				
80/80	023001	6	240	440,00
100/100	023018	6	180	576,00
120/120 *	023025 MAFA	4	64	779,00

* Výroba na objednávku
MAFA – Manufaktura (ruční výroba)



SVODOVÁ ROURA HRANATÁ [s=0,65 mm]

TZH-TZZRH

Jmenovitá velikost	Délka v m	EAN číslo výrobku	Balení v m		Cena s DPH [CZK/m]
					
80/80	3,0	000323	12	324	620,00
100/100	3,0	000354	12	210	725,00
100/100	4,0	000361	16	280	725,00
120/120 *	3,0	000378 MAFA	12	120	1 016,00

* Vnitřní FALZ
MAFA – Manufaktura (ruční výroba)



KOLENO SOKLOVÉ HRANATÉ

TZH-TZKOH

Jmenovitá velikost	EAN číslo výrobku	Balení v ks		Cena s DPH [CZK/ks]
80/80	020710 MAFA	6	240	678,00
100/100	020727 MAFA	6	180	739,00
120/120 *	020734 MAFA	4	120	864,00

* Výroba na objednávku
MAFA – Manufaktura (ruční výroba)



SVODOVÁ OBJÍMKA HRANATÁ M10

TZH-TZOBH

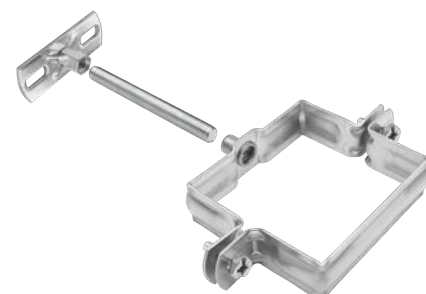
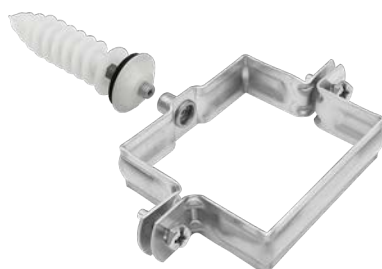
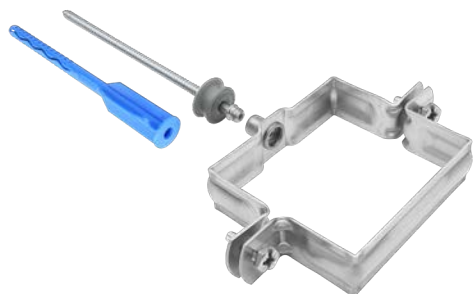

Jmenovitá velikost	EAN číslo výrobku	Balení v ks		Cena s DPH [CZK/ks]
80/80	025166	10	1 200	149,00
100/100	025173	10	1 200	154,00
120/120	02180	10	1 200	169,00



NEREZOVÝ ŠROUB PRO OBJÍMKY M6x20

P-POB-NSK





Jmenovitá velikost	EAN číslo výrobku	Balení v ks		Cena s DPH [CZK/ks]
				
M6 x 20 *	071675	1	–	5,00

* Výroba na objednávku

ŠROUB PRO OBJÍMKU SE ZÁVITOVOU MATKOU TORX M10

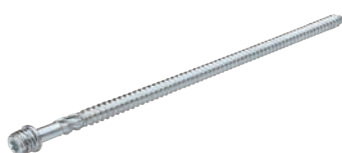
P-POB-HT





Jmenovitá velikost	EAN číslo výrobku	Balení v ks		Cena s DPH [CZK/ks]
				
80	002464	100	40 000	34,00
140	002471	100	28 000	42,00
200	002488	100	20 000	53,00
250	002495	100	16 000	58,00
300	002501	100	11 200	58,00

TITAN-ZINEK

HMOŽDINKA BEZ LAMELY M10

P-POB-HN DB





Jmenovitá velikost	EAN číslo výrobku	Balení v ks		Cena s DPH [CZK/ks]
				
120	002426	100	25 000	14,00

HMOŽDINKA S LAMELOU M10

P-POB-HN DB





Jmenovitá velikost	EAN číslo výrobku	Balení v ks		Cena s DPH [CZK/ks]
				
180	002433	100	12 000	14,00
240	002440	100	12 000	17,00
280	002457	100	12 000	18,00

KOMBISKRUTKA TORX M10

P-POB-ZT/SZ



Jmenovitá velikost	EAN číslo výrobku	Balení v ks		Cena s DPH [CZK/ks]
				
140	002587	50	10 400	15,00
180	002594	50	10 400	19,00



IZOLAČNÍ HMOŽDINKA M10

P-POB-HN IZOL

Jmenovitá velikost	EAN číslo výrobku	Balení v ks		Cena s DPH [CZK/ks]
M10 x 96	001207	25	2 625	100,00



ZÁVITOVÁ TYČ M10

P-POB-ZT

Jmenovitá velikost	EAN číslo výrobku	Balení v ks		Cena s DPH [CZK/ks]
60	002556	100	20 800	7,00
100	002563	100	15 600	10,00
150	002570	50	10 400	19,00



MONTÁŽNÍ PLATNA M10

P-POB-ZT MP

Jmenovitá velikost	EAN číslo výrobku	Balení v ks		Cena s DPH [CZK/ks]
80 x 30	002518	25	5 200	39,00



KRYTKA PRO ŠROUB OBJÍMKY

P-POB-HT AKG

Jmenovitá velikost	EAN číslo výrobku	Balení v ks		Cena s DPH [CZK/ks]
TH 29 x 13	002280	50	16 800	8,00
AN 29 x 13	002211	50	16 800	8,00
IC 29 x 13	002235	50	16 800	8,00
OC 29 x 13	002266	50	16 800	8,00
MH 29 x 13	002242	50	16 800	8,00
B SB 29 x 13	002228	50	16 800	8,00
PS BH BHT 29 x 13	002273	50	16 800	8,00
MZ 29 x 13	002259	50	16 800	8,00
ZH 29 x 13	002297	50	16 800	8,00



DEŠŤOVÁ KLAPKA HRANATÁ

TZH-TZZVH

Jmenovitá velikost	EAN číslo výrobku	Balení v ks		Cena s DPH [CZK/ks]
80/80	024374 MAFA	3	90	932,00
100/100	024381 MAFA	3	90	1 067,00
120/120 *	024398 MAFA	2	60	1 372,00

* Výroba na objednávku
MAFA – Manufaktura (ruční výroba)



POZINKOVANÝ SVOD OCHRANNÝ S REVIZNÍM OTVOREM

P-POZR

Jmenovitá velikost	Délka v m	EAN číslo výrobku	Balení v ks		Cena s DPH [CZK/ks]
80	1,0	009708	1	70	2 033,00
100	1,0	009715	1	60	1 525,00
100	1,5	009722	1	60	3 015,00



POZINKOVANÝ SVOD OCHRANNÝ S REVIZNÍM OTVOREM

P-POZR

Jmenovitá velikost	Délka v m	EAN číslo výrobku	Balení v ks		Cena s DPH [CZK/ks]
120	1,0	009739	1	40	3 557,00
120	1,5	009746	1	40	4 845,00



OBJÍMKA S GUMOU M10

P-POB-OZR

Jmenovitá velikost	EAN číslo výrobku	Balení v ks		Cena s DPH [CZK/ks]
80	002525	25	1 250	53,00
100	002532	25	1 250	68,00
120	002549	20	1 000	76,00

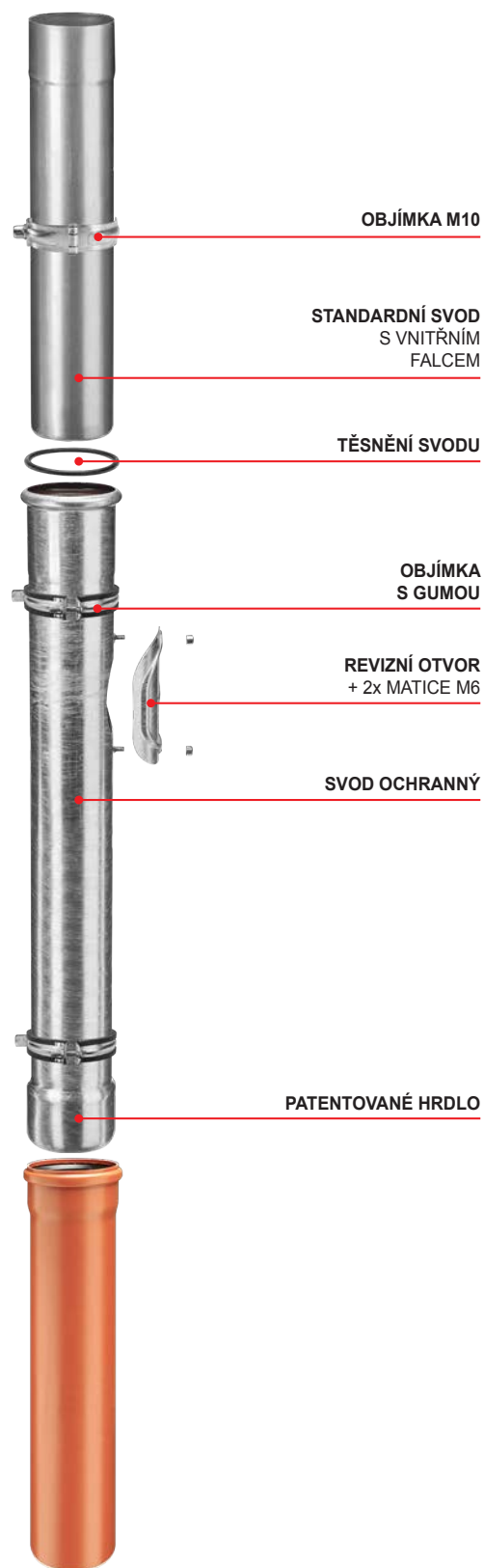
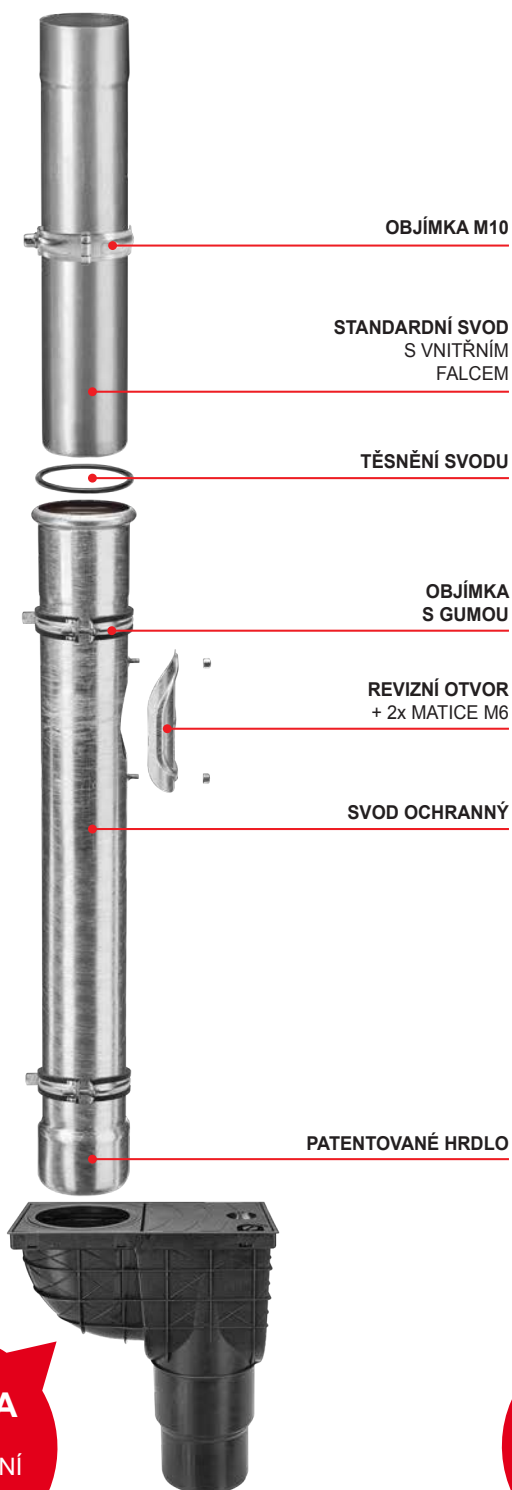

I. ZÁKLADNÍ USTANOVENÍ

- 1.1. Společnost KJG, a.s., se sídlem Malinovského 800/131, 916 21 Čachtice, IČO: 31 439 951 (dále jen „prodávající“), vydává následující všeobecné obchodní podmínky, které platí pro prodej a dodávky okapového střešního systému s příslušenstvím, lehké střešní krytiny, trapézů, hutního materiálu, střešních doplňků, nářadí, strojů a obchodního zboží souvisejícího se střešním systémem (dále jen „zboží“) prováděných prodávajícím na základě rámcové kupní smlouvy (dále jen „RKS“) ve vztahu k podnikateli při výkonu jeho podnikatelské činnosti a státu, státní organizaci, samosprávné územní jednotce nebo právnické osobě zřízené zákonem jako veřejnoprávní instituce při jejich zajišťování veřejných potřeb nebo vlastního provozu (dále jen „kupující“).
- 1.2. Tyto všeobecné obchodní podmínky jako nedílnou součást RKS jsou nedílnou součástí každé jednotlivé kupní smlouvy (dále také „JKS“ nebo „smlouva“) uzavřené mezi prodávajícím a kupujícím na základě RKS.

II. UZAVŘENÍ KUPNÍ SMLOUVY

- 2.1. Písemná objednávka kupujícího se považuje za návrh na uzavření JKS, přičemž každá objednávka kupujícího musí obsahovat:
 - identifikační údaje kupujícího nezbytné k vystavení faktury, • specifikaci objednaného zboží (nejmä typ, druh, množství a rozmery),
 - dodací místo, dodací lhůta a způsob dodání zboží,
 - datum vystavení objednávky,
 - jméno, příjmení, funkci a podpis osoby oprávněné jednat za kupujícího.
- 2.2. JKS se považuje za uzavřeno okamžikem písemného potvrzení objednávky Kupujícího Proávajícím.

III. KUPNÁ CENA A PLATOBNÉ PODMIENKY

- 3.1. Kupující se zavazuje zaplatit prodávajícímu řádně a včas kupní cenu za objednané zboží. Kupní cena je stanovena podle ceníku prodávajícího (ceny zboží se rozumí ceny bez DPH) platného v den předložení objednávky kupujícímu a její výše bude uvedena prodávajícím v potvrzení objednávky kupujícího včetně DPH (při dodání zboží v SR) podle platných právních předpisů. V nezbytných případech, kdy je kupní cena stanovena na základě individuální cenové kalkulace vycházející z platného ceníku, je kupující povinen zaplatit kupní cenu do výše stanovené cenovou kalkulací s tím, že prodávající určí konečnou výši kupní ceny podle vynaložených nákladů, avšak tato nesmí přesáhnout kupní cenu stanovenou kalkulací. Kupující má nárok na slevu z ceny zboží ve výši vyplývající z RKS; pokud prodávající změní během trvání RKS výši slevy kupujícího z ceny zboží, neproděné ho o tom písemně informuje. Při dodání zboží v SR účtuje prodávající kupujícímu k ceně zboží navíc DPH podle platných právních předpisů.
- 3.2. Kupující má pro odběry zboží stanovený finanční kreditlimit a splatnost faktur ve smyslu RKS, přičemž prodávající je oprávněn fakturovat kupní cenu kupujícímu dnem dodání, resp. odesláním zboží kupujícímu. Po přečerpání kreditlimitu uvedeného v RKS nebo v případě nezaplacení faktury kupující ve lhůtě splatnosti je prodávající oprávněn přerušit dodávání zboží kupujícímu na základě smlouvy a nepotvrdit další písemnou objednávku kupujícího. V přerušovaných dodávkách zboží prodávající pokračuje:
 - při překročení kreditlimitu - po zaplacení nejstarších faktur do výše překročení kreditlimitu a současném zaplacení hodnoty požadovaného odběru zboží,
 - při nezaplacení faktury ve lhůtě splatnosti - po jejím úplném zaplacení.
- 3.3. **Prodávající je oprávněn kdykoliv v průběhu trvání RKS změnit kupujícímu stanovený kreditlimit.** Platba se považuje za provedenou včas, pokud byla ve lhůtě splatnosti připsána na účet prodávajícího nebo uhrzena v hotovosti v pokladně prodávajícího.
- 3.4. **Pokud kupující neuhradí fakturu ve lhůtě splatnosti, je prodávající oprávněn účtovat mu úroky z prodlení ve výši 0,05 % z nezaplacené částky za každý den prodlení.**

IV. DODÁNÍ ZBOŽÍ A VÝHRADA VLASTNICTVÍ

- 4.1. Proávající je povinen dodat zboží kupujícímu v množství dohodnutém ve smlouvě a v kvalitě a provedení, které se hodí k účelu, na který se toto zboží používá. Kupující je povinen zboží dodané prodávajícím převzít.
- 4.2. Pokud se smluvní strany nedohodly jinak, je prodávající povinen zboží zabalit nebo opatřit pro přepravu způsobem, který je obvyklý pro toto zboží v obchodním styku.
- 4.3. Dodání zboží se uskuteční ve lhůtě a způsobem dohodnutým smluvními stranami ve smlouvě.
- 4.4. Při dodání zboží prodávajícím je zaměstnanec kupujícího povinen prokázat oprávnění k převzetí zboží.
- 4.5. Pokud má být zboží dáno k dispozici, nenaoložené na dopravní prostředek, v sídle prodávajícího (resp. příslušném velkoskladu prodávajícího, kterému kupující předložil objednávku) dopravci určenému kupujícímu, je tento povinen prokázat oprávnění k převzetí zboží.
- 4.6. V případě, že má být zboží dodáno kupujícímu na dodací místo uvedené v objednávce vozidlem prodávajícího, vyúčtuje prodávající kupujícímu náklady na dopravu podle ceníku přepravy platného v den předložení objednávky kupujícímu. Zároveň si prodávající vyhrazuje právo, že se zboží vyožví jen v dostupném terénu podle jeho uvážení.
- 4.7. U zboží, které má být odesláno kupujícímu, vyúčtuje prodávající kupujícímu náklady na poštovné, pokud není dohodnuto jinak.
- 4.8. Kupující se zavazuje odebrat zboží v dodací lhůtě. V případě, že kupující nesplní svou povinnost odebrat zboží v dodací lhůtě, vyzve ho prodávající ke splnění jeho povinnosti v dodatečně přiměřené lhůtě. Neodebráním zboží kupující ani v dodatečně přiměřené lhůtě vzniká právo prodávajícího odstoupit od smlouvy.
- 4.9. Kupující, který nezplatí do dodání zboží celou výši kupní ceny, nabude vlastnictví k dodanému zboží až úplným zaplacením kupní ceny.

V. PŘECHOD NEBEZPEČÍ ŠKODY NA ZBOŽÍ

- 5.1. Nebezpečí škody na zboží přechází na kupujícího okamžikem, kdy převezme zboží odprodávajícího, resp. jím určeného dopravce, nebo jestliže tak neučiní včas, v době, kdy mu prodávající nebo jím určený dopravce umožní nakládat se zbožím, přičemž kupující o této možnosti vědět, a kupující poruší smlouvu tím, že zboží nepřevezme.
- 5.2. Pokud má prodávající odevzdat zboží k přepravě dopravci určenému kupujícímu ve svém sídle v Čachticích (resp. příslušném velkoskladu prodávajícího), od něhož má kupující zboží převzít, přechází na kupujícího nebezpečí škody na zboží okamžikem předání zboží tomuto dopravci.
- 5.3. V případě, že má prodávající odeslat zboží kupujícímu, přechází na kupujícího nebezpečí škody na zboží okamžikem předání zboží prvnímu dopravci k přepravě do místa určení.
- 5.4. Kupující je povinen prohlédnout zboží bez zbytečného odkladu po přechodu nebezpečí škody na zboží. Pokud se zboží odesílá kupujícímu, má povinnost prohlédnout zboží bez zbytečného odkladu po jeho dopravení do místa určení.

VI. ODPOVĚDNOST ZA VADY A ZÁRUKA

- 6.1. Proávající odpovídá za vadu, kterou má zboží v okamžiku, kdy přechází nebezpečí škody na zboží na kupujícího, i když se vada stane zjevnou až po této době. Proávající odpovídá rovněž za jakoukoli vadu, která vznikne po přechodu nebezpečí škody na zboží na kupujícího, pokud je způsobena porušením jeho povinností.
- 6.2. Jestliže kupující zboží neprohlédne nebo nezařídí, aby bylo prohlédnuto v době přechodu nebezpečí škody na zboží, může uplatnit nároky z vad zjištěných při této prohlídce, jen když prokáže, že tyto vady mělo zboží již v době přechodu nebezpečí škody na zboží.
- 6.3. Kupující je povinen oznámit prodávajícímu vady zboží bez zbytečného odkladu poté, co:
 - a/ kupující vady zjistil,
 - b/ kupující při vynaložení odborné péče měl vady zjistit při prohlídce, kterou je povinen uskutečnit po přechodu nebezpečí škody na zboží, nebo
 - c/ se vady mohly zjistit později při vynaložení odborné péče, nejpozději však do dvou let od doby dodání zboží, popřípadě od doručení zboží do místa určení stanoveného ve smlouvě. U vad, na něž se vztahuje záruka za jakost, platí místo této lhůty záruční doba.
- 6.4. Jestliže prodávající poskytne kupujícímu záruku za jakost dodaného zboží, učiní tak prohlášením v samostatném záručním listu, ve kterém bude uveden i postup při reklamaci.
- 6.5. Záruční doba začíná plynout ode dne dodání zboží. Jestliže je prodávající povinen odeslat zboží, plyne záruční doba ode dne doručení zboží do místa určení. Záruční doba neplyne po dobu, po kterou kupující nemůže užívat zboží pro jeho vady, za které odpovídá prodávající.
- 6.6. V případě dodání zboží kupujícímu s vadami se výslovně vylučuje použití ust. § 436, § 437, § 439 odst. 2, 3, 4 a § 441 obchodního zákoníku a prodávající v takovém případě poskytne kupujícímu slevu z kupní ceny nebo odstraní kupujícímu reklamované vady zboží:
 - a/ dodáním chybějícího zboží,
 - b/ opravou zboží nebo dodáním náhradního zboží při odstranitelných vadách, nebo
 - c/ dodáním náhradního zboží při neodstranitelných vadách.
- 6.7. Proávající poskytnutá sleva z kupní ceny musí odpovídat rozdílu mezi hodnotou, kterou by mělo zboží bez vad, a hodnotou, kterou mělo zboží dodané s vadami, přičemž pro určení hodnot je rozhodující čas, ve kterém se mělo uskutečnit řádné plnění. Kupující, kterému prodávající poskytl slevu z kupní ceny, není oprávněn požadovat náhradu zisku ušlého v důsledku nedostatku vlastnosti zboží, na který se sleva vztahuje.
- 6.8. Při dodání náhradního zboží je prodávající oprávněn požadovat, aby mu na jeho náklady kupující vrátil vyměňované zboží ve stavu, v jakém se mu dodal. To neplatí, jestliže nemožnost vrácení zboží ve stavu tam uvedeném není způsobena jedním nebo opomenutím kupujícího, nebo ke změně stavu zboží došlo v důsledku prohlídky řádně vykonané za účelem zjištění vad zboží. V případě, že před objevením vad kupující zboží nebo jeho část prodal nebo zboží zcela nebo zčásti spotřeboval nebo je pozměnil při jeho obvyklém použití, je povinen vrátit neprodané nebo nespotřebované zboží nebo pozměněné zboží a poskytnout prodávajícímu náhradu do výše, v níž měl z uvedeného použití zboží prospěch.
- 6.9. Odpovědnost prodávajícího za vady, na které se nevztahuje záruka za jakost, nevzniká, jestliže tyto vady byly způsobeny po přechodu nebezpečí škody na zboží vnějšími událostmi a nezpůsobil je prodávající nebo osoby, s jejichž pomocí plnil svůj závazek.

VII. VYŠŠÍ MOC

- 7.1. Jestliže po uzavření smlouvy nastanou nepředvídatelné a neovlivnitelné okolnosti, které vytvoří trvalou nebo dočasnou překážku pro plnění povinností smluvních stran z uzavřené smlouvy (vis maior), nebude nesplnění povinností (při trvalé překážce) smluvní stranou, resp. opožděné splnění povinností (při dočasné překážce), považováno za porušení této smlouvy a smluvní strana tak neodpovídá za případné škody, které vzniknou v souvislosti s nesplněním smluvních povinností. Pokud má vzniklá překážka pro plnění povinností ze smlouvy pouze dočasný charakter, zavazují se smluvní strany přistoupit k plnění svých smluvních povinností neproděné poté, co tato překážka odpadne. Každá strana je povinna neproděné informovat druhou stranu o vzniku výše uvedených překážek.
- 7.2. Za vyšší moc se považují zejména živelní události, svévolné jednání třetích osob, stávkový výluk, blokády, války (vyhlášené i nevyhlášené), změna politické situace, která vylučuje nebo nepřiměřeně ztěžuje výkon práv a povinností ze smlouvy nebo jakékoliv jiné podobné události.

VIII. OCHRANA OSOBNÍCH DAT

- 8.1. Kupující (pro účely tohoto článku i jiná osoba podepsaná na RKS a objednavce za kupujícího) výslovně uděluje prodávajícímu podle zák. č. 428/2002 Z.z. o ochraně osobních údajů v platném znění (dále jen „zákon“) souhlas se zpracováním jeho osobních údajů uvedených v RKS a objednavce kupujícího.
- 8.2. Kupující výslovně uděluje prodávajícímu souhlas zpracovávat osobní údaje pro účely:
 - a/ výkonu práv a povinností vyplývajících z RKS a JKS,
 - b/ vedení evidence, povinnost jejíhož vedení vyplývá prodávajícímu ze zákona nebo na základě zákona, c/ výkonu marketingové činnosti.
- 8.3. Kupující výslovně uděluje prodávajícímu souhlas, aby pro účely uvedené v bodě 8.2 poskytl jeho osobní údaje třetí osobě, kterou pověřil předmětnou činností.
- 8.4. Kupující výslovně uděluje prodávajícímu souhlas se zpracováním osobních údajů:
 - a/ na dobu, ve které je prodávající povinen vést evidenci uvedenou v bodě 8.2 písm. b/,
 - b/ na dobu, v níž je to nezbytné pro ochranu zákonných práv a právem chráněných zájmů prodávajícího.
- 8.5. Kupující bere na vědomí, že svůj souhlas se zpracováním osobních údajů má právo odvolat a vyžadovat likvidaci svých osobních údajů v případě, že ze strany prodávajícího, resp. třetí osoby, již prodávající osobní údaje poskytl, dojde k porušení povinností vyplývajících ze zákona.

IX. ZÁVEŘEČNÉ USTANOVENÍ

- 9.1. Kupující není oprávněn převést či postoupit bez výslovného souhlasu prodávajícího práva vyplývající mu z RKS nebo JKS na třetí osobu.
- 9.2. RKS je možné měnit, pokud z těchto všeobecných podmínek nevyplývá jinak, pouze formou písemných dodatků podepsaných zástupci obou stran.
- 9.3. Dohodnutá odlišná ustanovení v JKS mezi prodávajícím a kupujícím mají přednost před ustanoveními RKS a těchto všeobecných obchodních podmínek. Právní vztahy, které nejsou upraveny v RKS, JKS a ani v těchto všeobecných podmínkách, se řídí obchodním zákoníkem a dalšími obecně závaznými právními předpisy platnými ve Slovenské republice, s vyloučením použití kolizních norem a s vyloučením aplikace Úmluvy OSN o smlouvách o mezinárodní koupi zboží /CISG/ ze dne 11. 04. 1980 a jejich případných dodatků v případě, že kupující má sídlo (misto podnikání) v jiném státě nebo je zboží dodáváno do jiného státu.
- 9.4. Všechny spory, které vyplnou z realizace obsahu RKS, budou řešeny stranami cestou přátelského vyrovnání. Spory, které se nepodaří vyřešit vzájemnou dohodou, je oprávněn řešit (vylučně) příslušný soud Slovenské republiky.
- 9.5. Tyto všeobecné podmínky vydává prodávající podle § 273 obchodního zákoníku, a to s účinností od 01. 01. 2020.